

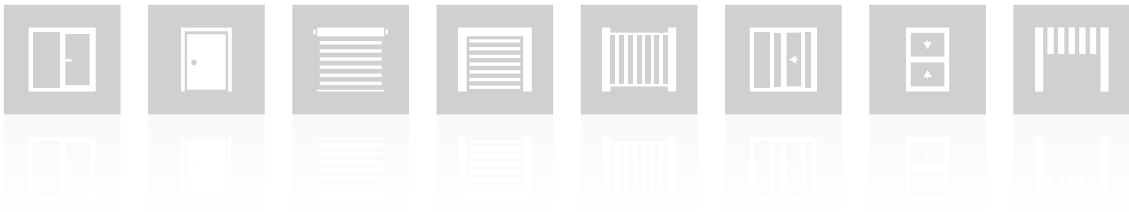

**CATALOGUS
BINNENDEUREN
2026
MAENEN-ECOWIN**

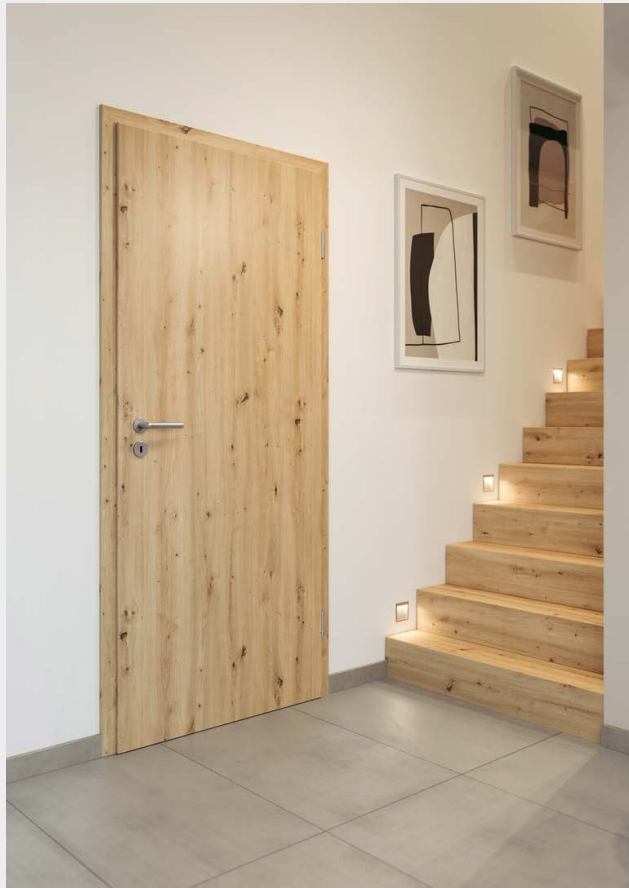







INHOUDSOPGAVE

KOZIJNDEUREN			07
Miskant	08	Werbena	26
Laurencia	10	Berberys / Floks	28
Budleja / Powojnik	12	Petunia	30
Jaśmin	14	Krokus	32
Epimedium	16	Juka	34
Magnolia	18	Hiacynt	36
Irys	20	Peonia	38
Deglezja	22	Amarylis	40
Frezja	24		
GELAKTE DEUREN			42
Turan	44	Baldur	52
Namezja	46	Sylena	54
Uno Premium	48	Anubis	56
Milda	50		
INLEGWERK			58
DEUREN MET PANELEN			64
Uno Premium	64	Sorano	72
Baldur	66	Menton	74
Altamura	68		
Lorient	70		
GLAZEN DEUREN			76
HERSE SET			82
VAST EN VERSTELBAAR FRAME VOOR DE SERIE HERSE			86
TECHNISCHE INFORMATIE			89
SCHUIFSYSTEMEN			97
DUBBELE DEUREN			109
DEUR SYSTEEM COVERT			113
GREEPBESLAG			129

DECORS

BESCHIKBARE KLEUREN VOOR BINNENDEUREN

GREKO

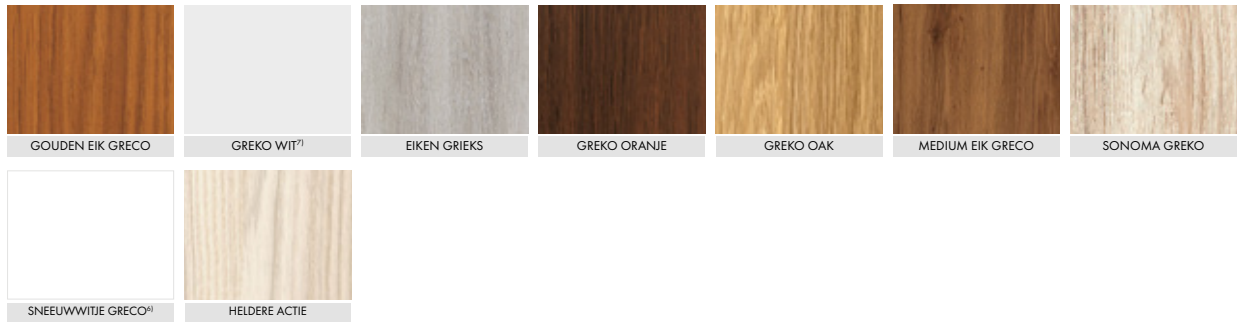

PREMIUM

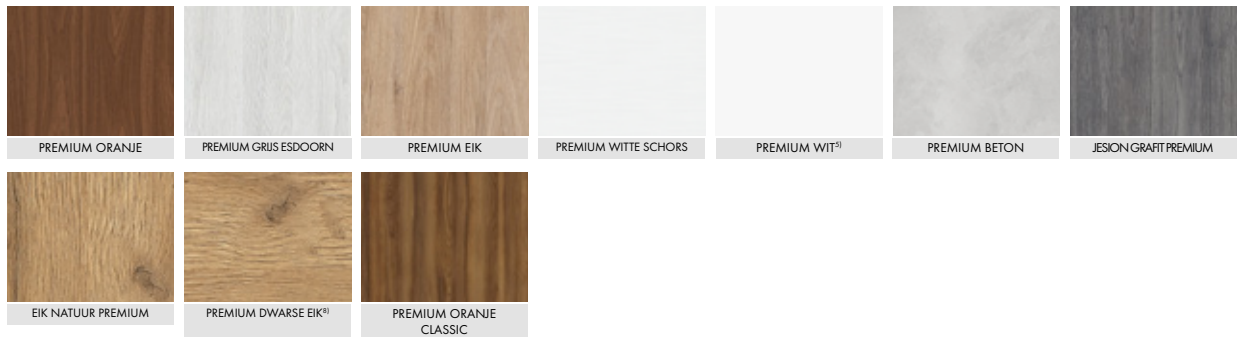

CPL



UV-LAK



¹⁾ In de buurt van: RAL 9003, NCS S0300-N, ²⁾ In de buurt van: RAL 7047, NCS S2500-N, ⁴⁾ In de buurt van: RAL D2 000 35 00 NCS S7000-N, ⁵⁾ In de buurt van: RAL 9003, NCS S0500-N, ⁶⁾ In de buurt van: RAL 9016, NCS S 0300-N ⁷⁾ In de buurt van: RAL 9010, NCS S 0502-Y50R, ⁸⁾ Het complete frame is uitgevoerd in eiken NATUUR PREMIUM decor.

Speciale **AntiFinger** coating om vuil en vingerafdrukken te verminderen.

KOZIJNDEUREN



FRAME

- MDF frame voor GREKO, PREMIUM en CPL fineer.



KLEUREN

- Rijk kleurengamma: tot 29 decors. Het opvallende GREKO folie, het resistente CPL folie of het PREMIUM folie dat beide combineert.

BEGLAZING

- Keuze uit gehard melkglas en transparant glas of VSG mat of zwart glas.
- Esthetisch mooie kozijnloze beglazing met pen- en gatverbindingen en een stabiele dwarsbalk van 35 mm of 22 mm dik.



VENTILATIE

- U kunt kiezen uit verschillende soorten ventilatie: rooster of ondersnijding.

KOZIJNEN

- Keuze uit vast frame*, verstelbaar frame met 6 cm of 8 cm band.



*Alleen beschikbaar in systeem met aanslag op de vleugel

BESCHIKBARE SYSTEMEN

AANSLAG SYSTEEM

- 3 verstelbare dubbele scharnieren
- Klassiek deurslot
- Deurblad met sponning



SYSTEEM ZONDER AANSLAG (veugel)

- 3 verborgen scharnieren met 3D-verstelling
- Magnetisch slot
- Vlakke vleugel met kozijn



MISKANT

BINNENDEURVLEUGELS MET SPONNING EN SPONNINGVRIJ



MISKANT 2, raamdecor eiken NATUUR PREMIUM, raamdecor ZWART ST CPL, greep BELLA slim zwart mat

BESCHIKBARE OPLOSSINGEN

PL

Standaard PL

CZ

Standaard CZ

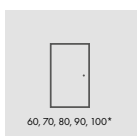

60, 70, 80, 90, 100*

enkele deuren

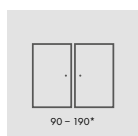

90 - 190*

dubbele deuren

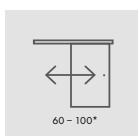

60 - 100*

enkele schuifdeur

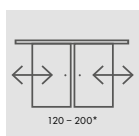

120 - 200*

dubbele schuifdeur



SYSTEEM ZONDER AANSLAG



SYSTEEM AANSLAG

BESCHIKBARE BLADBREEDTES

60

70

80

90

100

MDF FRAME

MDF frame voor GREKO, PREMIUM en CPL fineer



STANDAARDBEGLAZING "VOORZIJD"



BEGLAZING OP MAAT "REVERSE"



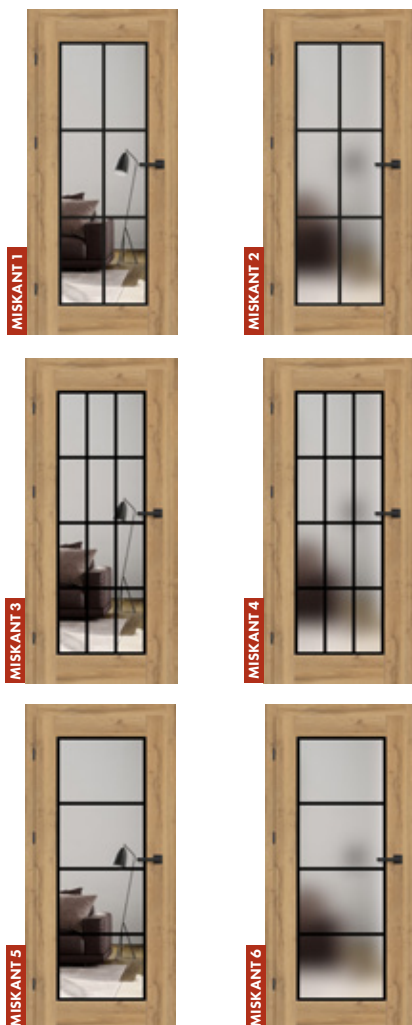

ONTWERP

- Deurblad met of zonder sponning in STILE-kadertechniek.
- Verticale en horizontale MDF frames bekleed met GREKO, PREMIUM, ST CPL of ST CPL fineer met AntiFinger coating.

BESLAG

- 3 zilverkleurige, horizontaal verstelbare 2-pins scharnieren in de deurvleugel
- 3 verdekkliggende scharnieren in zilver in het vleugen zonder aanslag (zwart als optie tegen meerprijs); de scharnieren worden geleverd en geprijsd met het kozijn.
- Zilverkleurig espagnoletslot in de vleugel met aanslag en magnetisch slot in de vleugel zonder aanslag met sleutel, patentinzet, spaarslot of zilver slot; optioneel zwart magnetisch slot tegen meerprijs.

BEGLAZING

- Gehard melkglas (MISKANT 2, 4, 6) of doorzichtig glas van 4 mm dik (MISKANT 1, 3, 5).
- Mogelijkheid om de beglazingszijde te veranderen in REWERS (AWERS standaardbeglazing).
- Zwarte lijnen met een breedte (dikte) van 18 mm gezeefdrukt op één zijde van het glas.



NIEUW

Zwarte lijnen van 18 mm breed geschilderd met behulp van zeefdruk-technologie

GREKO

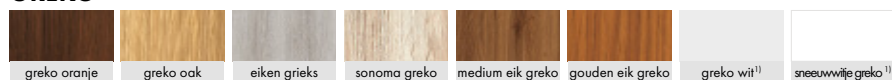

PREMIUM

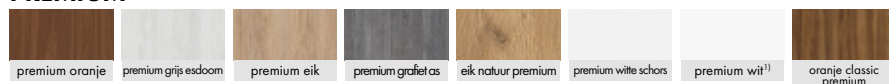

CPL



BENODIGDHEDEN

Ventilatie-onderbreking of recuperatie ingang.

Houten plastic hoesjes (4 stuks).

Ronde en vierkante metalen bussen (4 stuks) Geborsteld nikkel, patina, witte en zwarte afwerking.

Ventilatirooster (alleen voor vleugelbreedtes: 80, 90, 100).

Deurblad met en zonder aanslag "100".

Afdichting.

Metalen scharnierdeksels voor vleugels met aanslag (kleuren: geborsteld nikkel, patina, glanzend chroom, glanzend messing, wit en zwart)

Vervanging met magnetisch slot in zwart voor vleugels zonder aanslag.

VSG gelijmd glas met interne toepassing in zwart of wit

¹⁾ Glad wit folie dat een geschilderd oppervlak imiteert. ²⁾ Speciale AntiFinger coating om vuil en vingerafdrukken te verminderen.

LAURENCJA

BINNENDEURVLEUGELS MET SPONNING EN SPONNINGVRIJ



LAURENCJA 1, decor WHITE PREMIUM, glas VSG zwart, greep CUBE PREMIUM zwart mat

BESCHIKBARE OPLOSSINGEN

PL

Standaard PL

CZ

Standaard CZ

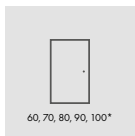

60, 70, 80, 90, 100*

enkele deuren

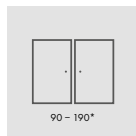

90 - 190*

dubbele deuren

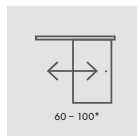

60 - 100*

enkele schuifdeur

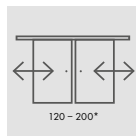

120 - 200*

dubbele schuifdeur

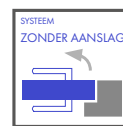

SYSTEEM
ZONDER AANSLAG

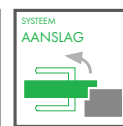

SYSTEEM
AANSLAG

BESCHIKBARE BLADBREEDTES

60

70

80

90

100

MDF FRAME

MDF frame voor GREKO, PREMIUM en CPL fineer



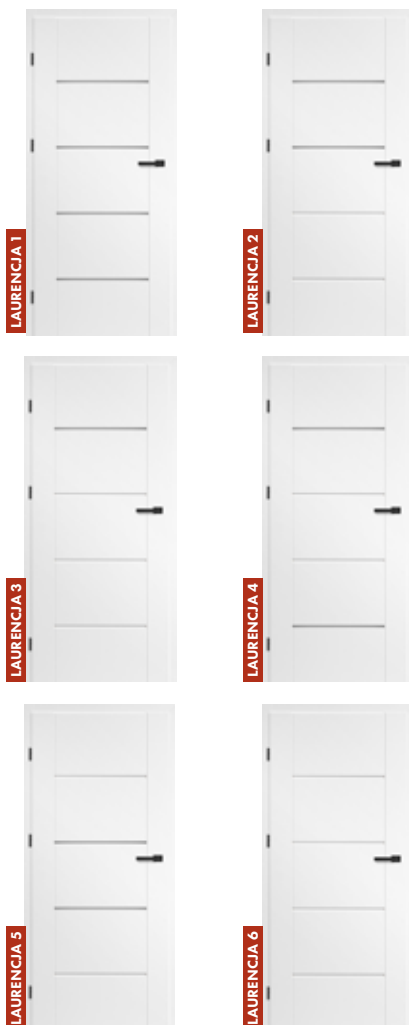

ONTWERP

- Deurblad met of zonder sponning in STILE-kadertechniek.
- Verticale en horizontale MDF frames bekleed met PREMIUM, ST CPL of ST CPL finer met AntiFinger coating.
- 4 mm dikke HDF panelen bekleed met CPL of Premium finer.
- Extra brede dwarsbalk, 35 mm dik.

BESLAG

- 3 zilverkleurige, horizontaal verstelbare 2-pins scharnieren bij vleugels met aanslag
- 3 verdecktliggende scharnieren in zilver in de vleugel zonder aanslag (zwart als optie tegen meerprijs); de scharnieren worden geleverd en geprijsd met het kozijn.
- Zilverkleurig espagnoletslot in de vleugel met aanslag en magnetisch slot in de vleugel zonder aanslag met sleutel, patentinzet, spaarslot of zilver slot; optioneel zwart magnetisch slot tegen meerprijs.

BEGLAZING

- Standaard gehard melkglas of transparant glas van 4 mm en tegen meerprijs VSG 221 gesmolten glas, melkglas of zwart veiligheidsglas, aan beide zijden glad.
- Mogelijkheid om de beglazingszijde te veranderen in REWERS (AWERS standaardbeglazing).

PREMIUM



CPL



BENODIGDHEDEN

Ventilatie onderbreking of recuperatie ingang.

Houten plastic hoesjes (4 stuks).

Ronde en vierkante metalen bussen (4 stuks) Geborsteld nikkel, patina, witte en zwarte afwerking.

Ventilatierooster (alleen voor vleugelbreedtes: 80, 90, 100).

Deurblad met en zonder aanslag "100".

Afdichting

VSG 221 gelaagd glas Melk of zwart veiligheidsglas, aan beide zijden glad.

Metalen scharnierdeksels (kleuren: geborsteld nikkel, patina, glanzend chroom, glanzend messing, wit en zwart).

Vervanging voor magneetslot in zwart voor vleugels zonder aanslag

¹⁾ Glad wit folie dat een geschilderd oppervlak imiteert. ²⁾ Speciale AntiFinger coating om vuil en vingerafdrukken te verminderen.

BUDLEJA / POWOJNIK

BINNENDEURVLEUGELS MET SPONNING EN SPONNINGVRIJ



BUDLEJA 2, decor eiken ST CPL, greep TOPAZ INOX

BESCHIKBARE OPLOSSINGEN

PL

Standaard PL

CZ

Standaard CZ

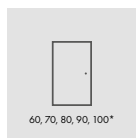

60, 70, 80, 90, 100*

enkele deuren

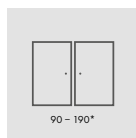

90 - 190*

dubbele deuren

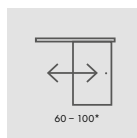

60 - 100*

enkele schuifdeur

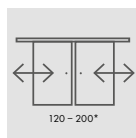

120 - 200*

dubbele
schuifdeur

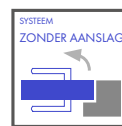

SYSTEEM
ZONDER AANSLAG

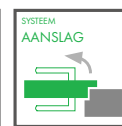

SYSTEEM
AANSLAG

BESCHIKBARE BLADBREEDTES

60

70

80

90

100

MDF FRAME

MDF frame voor GREKO, PREMIUM en CPL fineer





ONTWERP

- Deurblad met of zonder sponning in STILE-kadertechniek.
- Verticale en horizontale MDF frames bekleed met PREMIUM, ST CPL of ST CPL fineer met AntiFinger coating.
- Extra brede dwarsbalk, 35 mm dik.

BESLAG

- 3 zilverkleurige, horizontaal verstelbare 2-pins scharnieren bij vleugels met aanslag
- 3 verdecktliggende scharnieren in zilver in de vleugel zonder aanslag (zwart als optie tegen meerprijs); de scharnieren worden geleverd en geprijsd met het kozijn.
- Zilverkleurig espagnoletslot in de vleugel met aanslag en magnetisch slot in de vleugel zonder aanslag met sleutel, patentinzet, spaarslot of zilver slot; optioneel zwart magnetisch slot tegen meerprijs.

BEGLAZING

- Standaard gehard melkglas of transparant glas van 4 mm en tegen meerprijs VSG 221 gesmolten glas, melkglas of zwart veiligheidsglas, aan beide zijden glad.
- Mogelijkheid om de beglazingszijde te veranderen in REWERS (AWERS standaardbeglazing).

PREMIUM

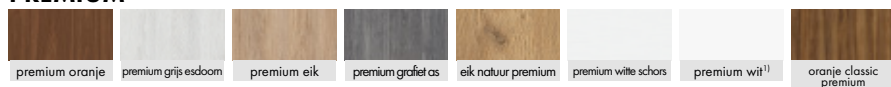

CPL



BENODIGDHEDEN

Ventilatie onderbreking of recuperatie ingang.

Houten plastic hoesjes (4 stuks).

Ronde en vierkante metalen bussen (4 stuks) Geborsteld nikkel, patina, witte en zwarte afwerking.

Ventilatierooster (alleen voor vleugelbreedtes: 80, 90, 100).

Deurblad met en zonder aanslag "100".

Afdichting

VSG 221 gelaagd glas Melk of zwart veiligheidsglas, aan beide zijden glad.

- BUDLEJA 1
- BUDLEJA 2,4,6,8
- BUDLEJA 3,7
- BUDLEJA 5

Metalen scharnierdeksels voor scharnieren (kleuren: geborsteld nikkel, patina, glanzend chroom, glanzend messing, wit en zwart).

Vervanging voor magneetslot in zwart voor vleugels zonder aanslag

¹⁾ Glad wit folie dat een geschilderd oppervlak imiteert. ²⁾ Speciale AntiFinger coating om vuil en vingerafdrukken te verminderen.

JASMIN

BINNENDEURVLEUGELS MET SPONNING EN SPONNINGVRIJ



JAŚMIN 3, dekor CAPPUCINO ST CPL, greep BELLA SLIM black mat

BESCHIKBARE OPLOSSINGEN

PL

Standaard PL

CZ

Standaard CZ

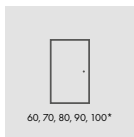

enkele deuren

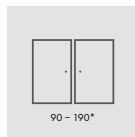

dubbele deuren

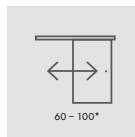

enkele schuifdeur

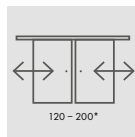

dubbele
schuifdeur

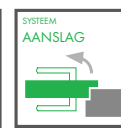
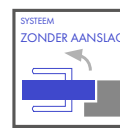

BESCHIKBARE **BLADBREEDTES**

60

70

80

90

100

MDF FRAME

MDF frame voor GREKO, PREMIUM en CPL fineer



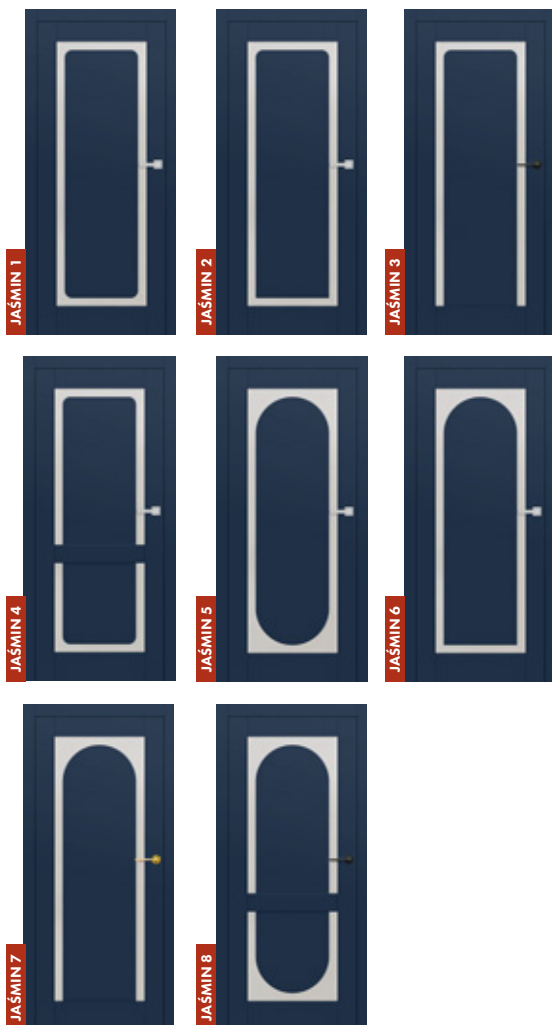

ONTWERP

- Deurblad met of zonder spioning in STILE-kadertechniek.
- Verticale en horizontale MDF frames bekleed met PREMIUM, ST CPL of ST CPL fineer met AntiFinger coating.
- Extra brede dwarsbalk

BESLAG

- 3 zilverkleurige, horizontaal verstelbare 2-pins scharnieren bij vleugels met aanslag
- 3 verdecktliggende scharnieren in zilver in de vleugel zonder aanslag (zwart als optie tegen meerprijs); de scharnieren worden geleverd en geprijsd met het kozijn.
- Zilverkleurig espagnoletslot in de vleugel met aanslag en magnetisch slot in de vleugel zonder aanslag met sleutel, patentinzet, spaarslot of zilver slot; optioneel zwart magnetisch slot tegen meerprijs.

BEGLAZING

- Standaard gehard melkglas of transparant glas van 4 mm en tegen meerprijs VSG 221 gesmolten glas, melkglas of zwart veiligheidsglas, aan beide zijden glad.
- Mogelijkheid om de beglazingszijde te veranderen in REWERS (AWERS standaardbeglazing).

PREMIUM



CPL



BENODIGDHEDEN

Ventilatie onderbreking of recuperatie ingang.

Houten plastic hoesjes (4 stuks).

Ronde en vierkante metalen bussen (4 stuks) Geborsteld nikkel, patina, witte en zwarte afwerking.

Ventilatioerooster (alleen voor vleugelbreedtes: 80, 90, 100).

Deurblad met en zonder aanslag "100".

Afdichting

VSG 221 gelaagd glas Melk of zwart veiligheidsglas, aan beide zijden glad.

Metalen scharnierdeksels (kleuren: geborsteld nikkel, patina, glanzend chroom, glanzend messing, wit en zwart).

Vervanging voor magneetslot in zwart voor vleugels zonder aanslag

¹⁾ Glad wit folie dat een geschilderd oppervlak imiteert. ²⁾ Speciale AntiFinger coating om vuil en vingerafdrukken te verminderen.

EPIEDIUM

BINNENDEURVLEUGELS MET SPONNING EN SPONNINGVRIJ



BESCHIKBARE OPLOSSINGEN

PL

Standaard PL

CZ

Standaard CZ

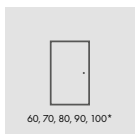

60, 70, 80, 90, 100*

enkele deuren

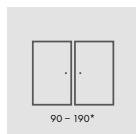

90 - 190*

dubbele deuren

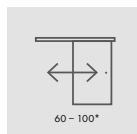

60 - 100*

enkele schuifdeur

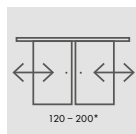

120 - 200*

dubbele
schuifdeur

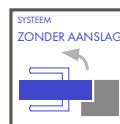

SYSTEEM
ZONDER
AANSLAG



SYSTEEM
AANSLAG

BESCHIKBARE BLADBREEDTES

60

70

80

90

100

MDF FRAME

MDF frame voor GREKO, PREMIUM en CPL fineer



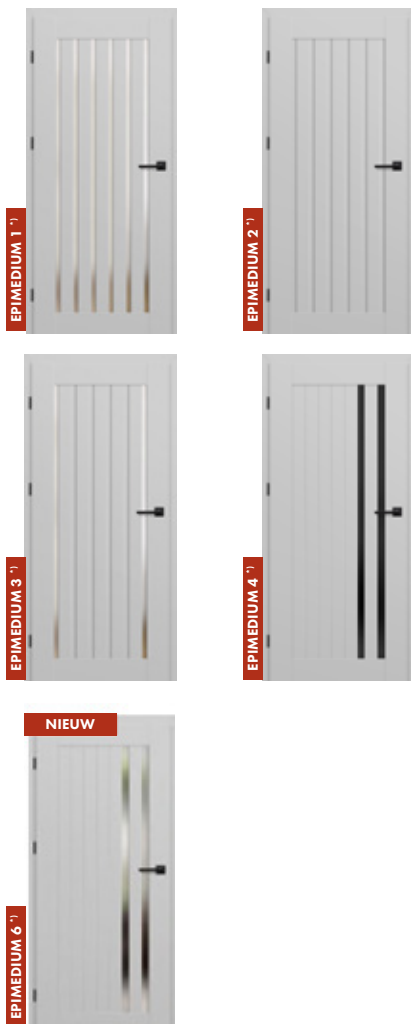

ONTWERP

- Deurblad met of zonder aanslag in STILE-kadertechniek.
- Verticale en horizontale MDF frames bekleed met GREKO, PREMIUM, ST CPL of ST CPL folie met AntiFinger coating.
- 4 mm dikke HDF panelen bekleed met GREKO, CPL of Premium folie.
- Smalle overlansse dwarsbalk, 22 mm dik.

BESLAG

- 3 zilveren 2-pins horizontaal verstelbare scharnieren met aanslag.
- 3 verdeckliggende scharnieren in zilver in de vleugels zonder aanslag vleugel (zwart als optie tegen meerprijs); de scharnieren worden geleverd en geprijsd met het kozijn.
- Zilverkleurig espagnoletslot in de vleugel met aanslag en magnetisch slot in de vleugel zonder aanslag met sleutel, patentinzet, spaarslot of zilverslot; optioneel zwart magnetisch slot tegen meerprijs.

BEGLAZING

- Standaard gehard melkglas of transparant glas van 4 mm en tegen meerprijs VSG 221 gesmolten glas, melkglas of zwart veiligheidsglas, aan beide zijden glad.
- Mogelijkheid om de beglazingszijde te veranderen in REWERS (AWERS standaardbeglazing).
- Variabele beglazingsbreedte, afhankelijk van de breedte van de vleugel. Zie www.erkado.pl.

**) De gepresenteerde foto's van EPIMEDIUM deuren hebben alleen betrekking op de breedte van de "80" vleugel. Bij andere breedtes zijn er aanzienlijke verschillen in de verhoudingen van het glas ten opzichte van de verticale balken, wat de keuze van het product door de klant kan beïnvloeden. Afbeeldingen van individuele breedtes zijn beschikbaar op www.erkado.pl.*

GREKO

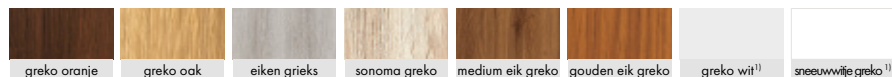

PREMIUM

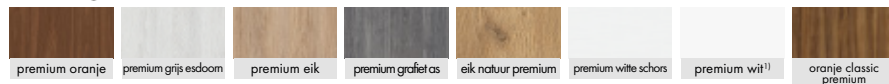

CPL



BENODIGDHEDEN

Ventilatie onderbreking of recuperatie ingang.

Houten plastic hoesjes (4 stuks).

Ronde en vierkante metalen bussen (4 stuks) Geborsteld nikkel, patina, witte en zwarte afwerking.

Ventilatirooster (alleen voor vleugelbreedtes: 80, 90, 100).

Deurblad met en zonder aanslag "100".

VSG 221 gelaagd glas Melk of zwart veiligheidsglas, aan beide zijden glad.

Metalen scharnierdeksels voor vleugels met aanslag. (kleuren: geborsteld nikkel, patina, glanzend chroom, glanzend messing, wit en zwart).

Vervanging met magnetisch slot in zwart voor vleugels zonder aanslag.

Afdichting

¹⁾ Glad wit folie dat een geschilderd oppervlak imiteert.

²⁾ Speciale AntiFinger coating om vuil en vingerafdrukken te verminderen.

MAGNOLIA

BINNENDEURVLEUGELS MET SPONNING EN SPONNINGVRIJ



MAGNOLIA 1, decor EIK PREMIUM, greep TOPAZ

BESCHIKBARE OPLOSSINGEN

PL

Standaard PL

CZ

Standaard CZ

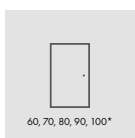

60, 70, 80, 90, 100*

enkele deuren

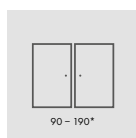

90 - 190*

dubbele deuren

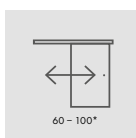

60 - 100*

enkele schuifdeur

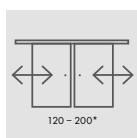

120 - 200*

dubbele
schuifdeur

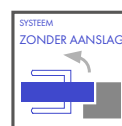

SYSTEEM
ZONDER AANSLAG

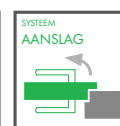

SYSTEEM
AANSLAG

BESCHIKBARE BLADBREEDTES

60

70

80

90

100

MDF FRAME

MDF frame voor GREKO, PREMIUM en CPL fineer





ONTWERP

- Deurblad met of zonder aanslag in STILE-kadertechniek.
- Verticale en horizontale MDF frames bekleed met GREKO, PREMIUM, ST CPL of ST CPL fineer met AntiFinger coating.
- 4 mm dikke HDF panelen bekleed met GREKO, CPL of PREMIUM fineer.

BESLAG

- 3 zilveren 2-pins horizontaal verstelbare scharnieren met aanslag.
- 3 verdektliggende scharnieren in zilver in de vleugels zonder aanslag vleugel (zwart als optie tegen meerprijs); de scharnieren worden geleverd en geprijsd met het kozijn.
- Zilverkleurig espagnoletslot in de vleugel met aanslag en magnetisch slot in de vleugel zonder aanslag met sleutel, patentinzet, spaarslot of zilverslot; optioneel zwart magnetisch slot tegen meerprijs.

BEGLAZING

- Standaard gehard melkglas of transparant glas van 4 mm en tegen meerprijs VSG 221 gesmolten glas, melkglas of zwart veiligheidsglas, aan beide zijden glad.
- Mogelijkheid om de beglazingszijde te veranderen in REWERS (AWERS standaardbeglazing).

GREKO

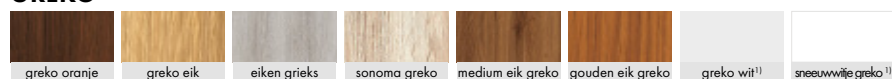

PREMIUM



CPL



BENODIGDHEDEN

Ventilatie onderbreking of recuperatie ingang.

Houten plastic hoesjes (4 stuks).

Ronde en vierkante metalen bussen (4 stuks) Geborsteld nikkel, patina, witte en zwarte afwerking.

Ventilatioerooster (alleen voor vleugelbreedtes: 80, 90, 100).

Deurblad met en zonder aanslag "100".

Afdichting.

VSG 221 gelaagd glas Melk of zwart veiligheidsglas, aan beide zijden glad.

Metalen scharnierdeksels (kleuren: geborsteld nikkel, patina, glanzend chroom, glanzend messing, wit en zwart).

Vervanging met magnetisch slot in zwart voor vleugels zonder aanslag.

¹⁾ Glad wit folie dat een geschilderd oppervlak imiteert. ²⁾ Speciale AntiFinger coating om vuil en vingerafdrukken te verminderen.

IRYS

BINNENDEURVLEUGELS MET SPONNING EN SPONNINGVRIJ



IRYS 1, decor WIT PREMIUM, greep CUBE ZWART

BESCHIKBARE OPLOSSINGEN

PL

Standaard PL

CZ

Standaard CZ

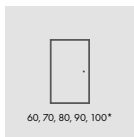

60, 70, 80, 90, 100*

enkele deuren

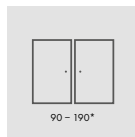

90 - 190*

dubbele deuren

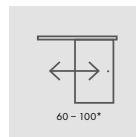

60 - 100*

enkele schuifdeur

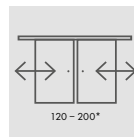

120 - 200*

dubbele schuifdeur

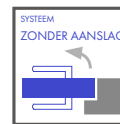

SYSTEEM
ZONDER AANSLAG

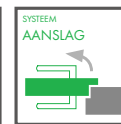

SYSTEEM
AANSLAG

BESCHIKBARE BLADBREEDTES

60

70

80

90

100

MDF FRAME

MDF frame voor GREKO, PREMIUM en CPL fineer





ONTWERP

- Deurblad met of zonder aanslag in STILE-kadertechniek.
- Verticale en horizontale MDF frames bekleed met GREKO, PREMIUM, ST CPL of ST CPL finer met AntiFinger coating.
- 4 mm dikke HDF panelen bekleed met GREKO, CPL of PREMIUM fineer.

BESLAG

- 3 zilveren 2-pins horizontaal verstelbare scharnieren met aanslag.
- 3 verdeckliggende scharnieren in zilver in de vleugels zonder aanslag vleugel (zwart als optie tegen meerprijs); de scharnieren worden geleverd en geprijsd met het kozijn.
- Zilverkleurig espagnoletslot in de vleugel met aanslag en magnetisch slot in de vleugel zonder aanslag met sleutel, patentinzet, spaarslot of zilver slot; optioneel zwart magnetisch slot tegen meerprijs.

BEGLAZING

- Standaard gehard melkglas of transparant glas van 4 mm en tegen meerprijs VSG 221 gesmolten glas, melkglas of zwart veiligheidsglas, aan beide zijden glad.
- Mogelijkheid om de beglazingszijde te veranderen in REWERS (AWERS standaardbeglazing).

GREKO

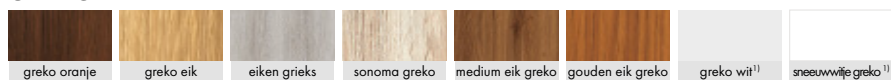

PREMIUM

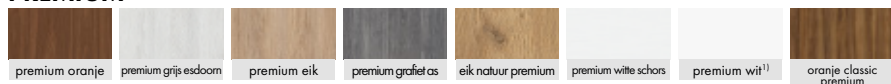

CPL



BENODIGDHEDEN

Ventilatie onderbreking of recuperatie ingang.

Houten plastic hoesjes (4 stuks).

Ronde en vierkante metalen bussen (4 stuks) Geborsteld nikkel, patina, witte en zwarte afwerking.

Ventilatie rooster (alleen voor vleugelbreedtes: 80, 90, 100).

Deurblad met en zonder aanslag "100".

Afdichting.

¹⁾ Glad wit folie dat een geschilderd oppervlak imiteert.

²⁾ Speciale AntiFinger coating om vuil en vingerafdrukken te verminderen.

VSG 221 gelaagd glas Melk of zwart veiligheidsglas, aan beide zijden glad.

Metalen scharnierdeksels (kleuren: geborsteld nikkel, patina, glanzend chroom, glanzend messing, wit en zwart).

Vervanging met magnetisch slot in zwart voor vleugels zonder aanslag.

DAGLEZJA

BINNENDEURVLEUGELS MET SPONNING EN SPONNINGVRIJ



DAGLEZJA 1, decor eiken grijs GREKO, greep CUBE SLIM vierkant zwart mat

BESCHIKBARE OPLOSSINGEN

PL

Standaard PL

CZ

Standaard CZ

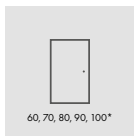

60, 70, 80, 90, 100*

enkele deuren

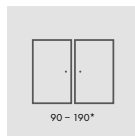

90 - 190*

dubbele deuren

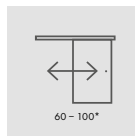

60 - 100*

enkele schuifdeur

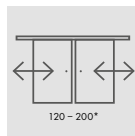

120 - 200*

dubbele
schuifdeur

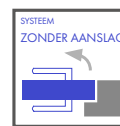

SYSTEEM
ZONDER AANSLAG

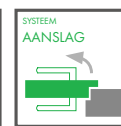

SYSTEEM
AANSLAG

BESCHIKBARE BLADBREEDTES

60

70

80

90

100

MDF FRAME

MDF frame voor GREKO, PREMIUM en CPL fineer





ONTWERP

- Deurblad met of zonder aanslag in STILE-kadertechniek.
- Verticale en horizontale MDF frames bekleed met GREKO, PREMIUM, ST CPL of ST CPL fineer met AntiFinger coating.
- 4 mm dikke HDF panelen bekleed met GREKO, CPL of PREMIUM fineer.
- Een zeer brede balk.

BESLAG

- 3 zilveren 2-pins horizontaal verstelbare scharnieren met aanslag.
- 3 verdektheggende scharnieren in zilver in de vleugels zonder aanslag vleugel (zwart als optie tegen meerprijs); de scharnieren worden geleverd en geprijsd met het kozijn.
- Zilverkleurig espagnoletslot in de vleugel met aanslag en magnetisch slot in de vleugel zonder aanslag met sleutel, patentinzet, spaarslot of zilverstet; optioneel zwart magnetisch slot tegen meerprijs.

BEGLAZING

- Standaard gehard melkglas of transparant glas van 4 mm en tegen meerprijs VSG 221 gesmolten glas, melkglas of zwart veiligheidsglas, aan beide zijden glad.
- Mogelijkheid om de beglazingszijde te veranderen in REWERS (AWERS standaardbeglazing).

GREKO

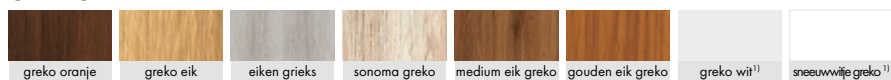

PREMIUM

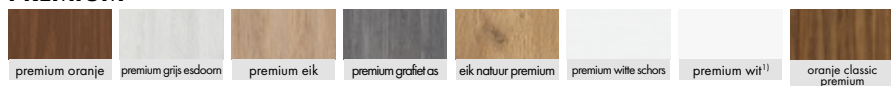

CPL



BENODIGDHEDEN

Ventilatie onderbreking of recuperatie ingang.

Houten plastic hoesjes (4 stuks).

Ronde en vierkante metalen bussen (4 stuks) Geborsteld nikkel, patina, glanzend chroom, glanzend messing, wit en zwart).

Ventilatioerooster (alleen voor vleugelbreedtes: 80, 90, 100).

Deurblad met en zonder aanslag "100".

Afdichting.

¹⁾ Glad wit folie dat een geschilderd oppervlak imiteert.

²⁾ Speciale AntiFinger coating om vuil en vingerafdrukken te verminderen.

VSG 221 gelaagd glas Melk of zwart veiligheidsglas, aan beide zijden glad.

Metalen scharnierdeksels (kleuren: geborsteld nikkel, patina, glanzend chroom, glanzend messing, wit en zwart).

Vervanging met magnetisch slot in zwart voor vleugels zonder aanslag.

FREZJA

BINNENDEURVLEUGELS MET SPONNING EN SPONNINGVRIJ



FREZJA 5, decor grenen grijs ST CPL, greep CUBE SLIM zwart mat

BESCHIKBARE OPLOSSINGEN

PL

Standaard PL

CZ

Standaard CZ

PL 2112

Standaard PL2112

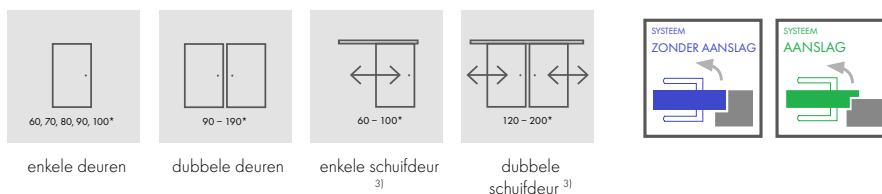

BESCHIKBARE **BLADBREEDTES**

60 70 80 90 100

VENTILATIE-**ONDERBREKING**
FREZJA 8



MDF FRAME

MDF frame voor GREKO, PREMIUM en CPL fineer



FREZJA 9
3 mm dikke paneelrand
altijd in zwart



FREZJA 2



FREZJA 4



FREZJA 6



Model met alleen spiegel. Andere zijde - paneel gelineerd in het betreffende decor. Keerzijde - spiegel vanaf de scharnierzijde (zodra op de foto)

8 mm dik glas

ONTWERP

- Deurblad met of zonder aanslag in STILE-kadertechniek.
- Verticale en horizontale MDF frames bekleed met GREKO, PREMIUM, ST CPL of ST CPL fineer met AntiFinger coating.
- 16 mm dikke HDF panelen (in FREZJA 2 en 6 ook 4 mm paneel) bekleed met GREKO, CPL of PREMIUM fineer, FREZJA 7 alleen verkrijgbaar met spiegel.

BESLAG

- 3 zilveren 2-pins horizontaal verstelbare scharnieren met aanslag.
- 3 verdeckliggende scharnieren in zilver in de vleugels zonder aanslag vleugel (zwart als optie tegen meerprijs); de scharnieren worden geleverd en geprijsd met het kozijn.
- Zilverkleurig espagnoletslot in de vleugel met aanslag en magnetisch slot in de vleugel zonder aanslag met sleutel, patentinzet, spaarslot of zilverslot; optioneel zwart magnetisch slot tegen meerprijs.

BEGLAZING

- Standaard gehard melkglas, aan één zijde transparant 4 mm of spiegellend (alleen Fresja 7) en tegen meerprijs VSG 221 gesmolten melkglas of zwart veiligheidsglas, aan beide zijden glad (niet van toepassing op Fresja 7,8).
- Mogelijkheid om de beglazingszijde te veranderen in REWERS (AWERS standaardbeglazing).
- Vaste beglazingsbreedte; FREZJA 1-140 mm, FREZJA 5-70 mm.

GREKO



PREMIUM

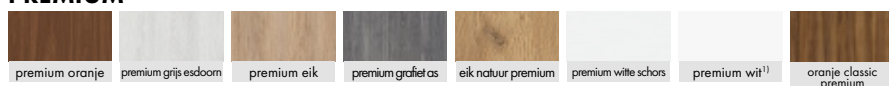

CPL



BENODIGDHEDEN

Ventilatie onderbreking of recuperatie ingang.

Houten plastic hoesjes (4 stuks)²⁾

Ronde en vierkante metalen busen (4 stuks)²⁾ Geborsteld nikkel, patina, witte en zwarte afwerking.

Ventilatierooster 2) (alleen voor vleugelbreedtes: 80, 90, 100).

Deurblad met en zonder aanslag "100".

VSG 221 gesmolten melkglas of zwart veiligheidsglas, aan beide zijden glad - modellen FREZJA 1, 2, 3.

Vervanging met magnetisch slot in zwart voor vleugels zonder aanslag.

Afdichting (niet aanwezig FREZJA 8)

Metalen scharnierdeksels (kleuren: geborsteld nikkel, patina, glanzend chroom, glanzend messing, wit en zwart).

¹⁾ Glad wit folie dat een geschilderd oppervlak imiteert. ²⁾ Niet beschikbaar in FREZJA 8. ³⁾ FREZJA 8 is niet beschikbaar in schuifsystemen.

⁴⁾ Speciale AntiFinger coating om vuil en vingerafdrukken te verminderen.

WERBENA

BINNENDEURVLEUGELS MET SPONNING EN SPONNINGVRIJ



WERBENA 1, decor VERSTANDIG ST CPL, greep FIT black mat

BESCHIKBARE OPLOSSINGEN

PL

Standaard PL

CZ

Standaard CZ

PL 2112

Standaard PL2112

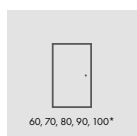

60, 70, 80, 90, 100*

enkele deuren

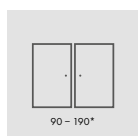

90 - 190*

dubbele deuren

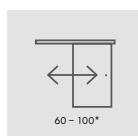

60 - 100*

enkele schuifdeur

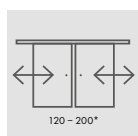

120 - 200*

dubbele
schuifdeur

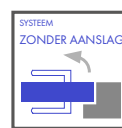

SYSTEEM
ZONDER AANSLAG

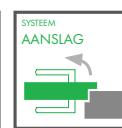

SYSTEEM
AANSLAG

BESCHIKBARE BLADBREEDTES

60

70

80

90

100

MDF FRAME

MDF frame voor GREKO, PREMIUM en CPL fineer





WERBENA 4, 5, 6 3 mm
dikke paneelrand
altijd in zwart

ONTWERP

- Deurblad met of zonder opdek, gemaakt met STILE stijltechnologie.
- De verticale en horizontale stijlen zijn gemaakt van MDF, bekleed met GREKO, PREMIUM, ST CPL of ST CPL fineer met een AntiFinger coating.
- WERBENA 1, 2, 3 – 16 mm dikke MDF-panelen, omlijst met een schuine tegel;
- WERBENA 4, 5, 6 – 3 mm dikke HDF-panelen, aan beide zijden verlijmd met glas, omlijst met een diep schuine lat. De paneelrand is altijd zwart.

BESLAG

- 3 zilverkleurige, horizontaal verstelbare 2-pins scharnieren bij vleugels met aanslag
- 3 verdecktliggende scharnieren in zilver in de vleugel zonder aanslag (zwart als optie tegen meerprijs); de scharnieren worden geleverd en geprijsd met het kozijn.
- Zilverkleurig espagnoletslot in de vleugel met aanslag en magnetisch slot in de vleugel zonder aanslag met sleutel, patentinzet, spaarslot of zilver slot; optioneel zwart magnetisch slot tegen meerprijs.

BEGLAZING

- Standaard gehard melkglas of transparant glas van 4 mm en tegen meerprijs VSG 221 gesmolten glas, melkglas of zwart veiligheidsglas, aan beide zijden glad.
- Mogelijkheid om de beglazingszijde te veranderen in REWERS (AWERS standaardbeglazing).

PREMIUM



CPL



BENODIGDHEDEN

Ventilatie onderbreking of recuperatie ingang.

Houten plastic hoesjes (4 stuks).

Ronde en vierkante metalen bussen (4 stuks) Geborsteld nikkel, patina, witte en zwarte afwerking.

Ventilatioerooster (alleen voor vleugelbreedtes: 80, 90, 100).

Deurblad met en zonder aanslag "100".

Afdichting

VSG 221 gelaagd glas Melk of zwart veiligheidsglas, aan beide zijden glad.

Metalen scharnierdeksels (kleuren: geborsteld nikkel, patina, glanzend chroom, glanzend messing, wit en zwart).

Vervanging voor magneetslot in zwart voor vleugels zonder aanslag

¹⁾ Glad wit folie dat een geschilderd oppervlak imiteert. ²⁾ Speciale AntiFinger coating om vuil en vingerafdrukken te verminderen.

BERBERYS / FLOKS

BINNENDEURVLEUGELS MET SPONNING EN SPONNINGVRIJ



BERBERYS 1, decor GRAPHITE JESION PREMIUM, greep TOPAZ INOX

BESCHIKBARE OPLOSSINGEN

PL

Standaard PL

CZ

Standaard CZ

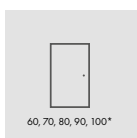

60, 70, 80, 90, 100*

enkele deuren

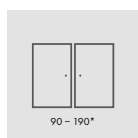

90 - 190*

dubbele deuren

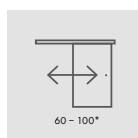

60 - 100*

enkele schuifdeur

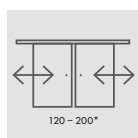

120 - 200*

dubbele schuifdeur

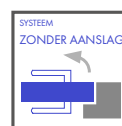

SYSTEEM
ZONDER AANSLAG

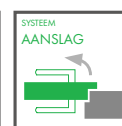

SYSTEEM
AANSLAG

BESCHIKBARE BLADBREEDTES

60

70

80

90

100

MDF FRAME

MDF frame voor GREKO, PREMIUM en CPL fineer





ONTWERP

- Deurblad met of zonder aanslag in STILE-kadertechniek.
- Verticale en horizontale MDF frames bekleed met GREKO, PREMIUM, ST CPL of ST CPL finer met AntiFinger coating.
- 4 mm dikke HDF panelen bekleed met GREKO, CPL of PREMIUM finer.
- Inzetstukken van geborsteld aluminium.

BESLAG

- 3 zilveren 2-pins horizontaal verstelbare scharnieren met aanslag.
- 3 verdektliggende scharnieren in zilver in de vleugels zonder aanslag vleugel (zwart als optie tegen meerprijs); de scharnieren worden geleverd en geprijsd met het kozijn.
- Zilverkleurig espagnoletslot in de vleugel met aanslag en magnetisch slot in de vleugel zonder aanslag met sleutel, patentinzet, spaarslot of zilverslot; optioneel zwart magnetisch slot tegen meerprijs.

BEGLAZING

- Standaard gehard melkglas of transparant glas van 4 mm en tegen meerprijs VSG 221 gesmolten glas, melkglas of zwart veiligheidsglas, aan beide zijden glad.
- Mogelijkheid om de beglazingszijde te veranderen in REWERS (AWERS standaardbeglazing).

GREKO

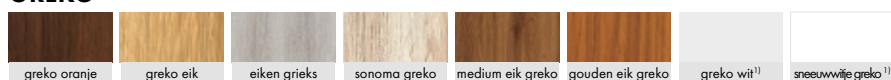

PREMIUM

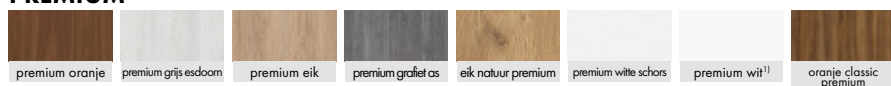

CPL



BENODIGDHEDEN

Ventilatie onderbreking of recuperatie ingang.

Houten plastic hoesjes (4 stuks).

Ronde en vierkante metalen bussen (4 stuks) Geborsteld nikkel, patina, glanzend chroom, glanzend messing, wit en zwart.

Ventilatierooster (alleen voor vleugelbreedtes: 80, 90, 100).

Deurblad met en zonder aanslag "100".

Afdichting.

¹⁾ Glad wit folie dat een geschilderd oppervlak imiteert.

²⁾ Speciale AntiFinger coating om vuil en vingerafdrukken te verminderen.

VSG 221 gelaagd glas Melk of zwart veiligheidsglas, aan beide zijden glad.

Metalen scharnierdeksels (kleuren: geborsteld nikkel, patina, glanzend chroom, glanzend messing, wit en zwart).

Vervanging met magnetisch slot in zwart voor vleugels zonder aanslag.

PETUNIA

BINNENDEURVLEUGELS MET SPONNING EN SPONNINGVRIJ



PETUNIA 1, decor eiken PREMIUM, greep TOPAZ INOX

BESCHIKBARE OPLOSSINGEN

PL

Standaard PL

CZ

Standaard CZ

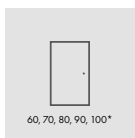

60, 70, 80, 90, 100*

enkele deuren

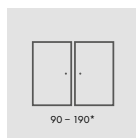

90 - 190*

dubbele deuren

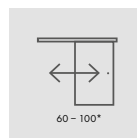

60 - 100*

enkele schuifdeur

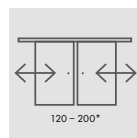

120 - 200*

dubbele
schuifdeur

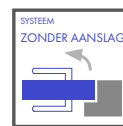

SYSTEEM
ZONDER AANSLAG

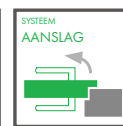

SYSTEEM
AANSLAG

BESCHIKBARE BLADBREEDTES

60

70

80

90

100

MDF FRAME

MDF frame voor GREKO, PREMIUM en CPL fineer





ONTWERP

- Deurblad met of zonder aanslag in STILE-kadertechniek.
- Verticale en horizontale MDF frames bekleed met GREKO, PREMIUM, ST CPL of ST CPL fineer met AntiFinger coating.
- 4 mm dikke HDF panelen bekleed met GREKO, CPL of PREMIUM fineer.

BESLAG

- 3 zilveren 2-pins horizontaal verstelbare scharnieren met aanslag.
- 3 verdecktliggende scharnieren in zilver in de vleugels zonder aanslag vleugel (zwart als optie tegen meerprijs); de scharnieren worden geleverd en geprijsd met het kozijn.
- Zilverkleurig espagnoletslot in de vleugel met aanslag en magnetisch slot in de vleugel zonder aanslag met sleutel, patentinzet, spaarslot of zilverslot; optioneel zwart magnetisch slot tegen meerprijs.

BEGLAZING

- Standaard gehard melkglas of transparant glas van 4 mm en tegen meerprijs VSG 221 gesmolten glas, melkglas of zwart veiligheidsglas, aan beide zijden glad.
- Mogelijkheid om de beglazingszijde te veranderen in REWERS (AWERS standaardbeglazing).

GREKO

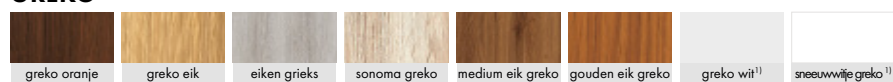

PREMIUM



CPL



BENODIGDHEDEN

Ventilatie onderbreking of recuperatie ingang.

Houten plastic hoesjes (4 stuks).

Ronde en vierkante metalen bussen (4 stuks) Geborsteld nikkel, patina, witte en zwarte afwerking.

Ventilatiooroster (alleen voor vleugelbreedtes: 80, 90, 100).

Deurblad met en zonder aanslag "100".

Afdichting.

VSG 221 gelaagd glas Melk of zwart veiligheidsglas, aan beide zijden glad.

Metalen scharnierdeksels (kleuren: geborsteld nikkel, patina, glanzend chroom, glanzend messing, wit en zwart).

Vervanging met magnetisch slot in zwart voor vleugels zonder aanslag.

¹⁾ Glad wit folie dat een geschilderd oppervlak imiteert.

²⁾ Speciale AntiFinger coating om vuil en vingerafdrukken te verminderen.

KROKUS

BINNENDEURVLEUGELS MET SPONNING EN SPONNINGVRIJ



KROKUS 1, decor GRECO ORANJE, greep DECO

BESCHIKBARE OPLOSSINGEN

PL

Standaard PL

CZ

Standaard CZ

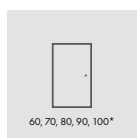

60, 70, 80, 90, 100*

enkele deuren

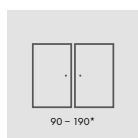

90 - 190*

dubbele deuren

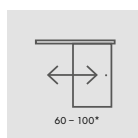

60 - 100*

enkele schuifdeur

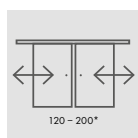

120 - 200*

dubbele
schuifdeur

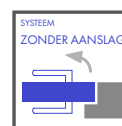

BESCHIKBARE BLADBREEDTES

60

70

80

90

100

MDF FRAME

MDF frame voor GREKO, PREMIUM en CPL fineer





ONTWERP

- Deurblad met of zonder aanslag in STILE-kadertechniek.
- Verticale en horizontale MDF frames bekleed met GREKO, PREMIUM, ST CPL of ST CPL finer met AntiFinger coating.
- 4 mm dikke HDF panelen bekleed met GREKO, CPL of PREMIUM finer.
- Inzetstukken van geborsteld aluminium.

BESLAG

- 3 zilveren 2-pins horizontaal verstelbare scharnieren met aanslag.
- 3 verdecktliggende scharnieren in zilver in de vleugels zonder aanslag vleugel (zwart als optie tegen meerprijs); de scharnieren worden geleverd en geprijsd met het kozijn.
- Zilverkleurig espagnoletslot in de vleugel met aanslag en magnetisch slot in de vleugel zonder aanslag met sleutel, patentinzet, spaarslot of zilver slot; optioneel zwart magnetisch slot tegen meerprijs.

BEGLAZING

- Standaard gehard melkglas of transparant glas van 4 mm en tegen meerprijs VSG 221 gesmolten glas, melkglas of zwart veiligheids-glas, aan beide zijden glad.
- Mogelijkheid om de beglazingszijde te veranderen in RĒWERS (AWERS standaardbeglazing).

GREKO



PREMIUM

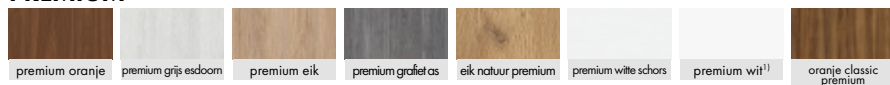

CPL



BENODIGDHEDEN

Ventilatie onderbreking of recuperatie ingang.

Houten plastic hoesjes (4 stuks).

Ronde en vierkante metalen bussen (4 stuks) Geborsteld nikkel, patina, witte en zwarte afwerking.

Ventilatioerooster (alleen voor vleugelbreedtes: 80, 90, 100).

Deurblad met en zonder aanslag "100".

Afdichting.

VSG 221 gelaagd glas Melk of zwart veiligheidsglas, aan beide zijden glad.

Metalen scharnierdeksels (kleuren: geborsteld nikkel, patina, glanzend chroom, glanzend messing, wit en zwart).

Vervanging met magnetisch slot in zwart voor vleugels zonder aanslag.

¹⁾ Glad wit folie dat een geschilderd oppervlak imiteert.

²⁾ Speciale AntiFinger coating om vuil en vingerafdrukken te verminderen.

JUKA

BINNENDEURVLEUGELS MET SPONNING EN SPONNINGVRIJ



JUKA 4, dekor DONKERGROEN ST CPL, greep BELLA SLIM

BESCHIKBARE OPLOSSINGEN

PL

Standaard PL

CZ

Standaard CZ

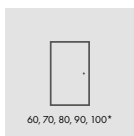

enkele deuren

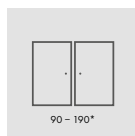

dubbele deuren

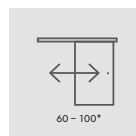

enkele schuifdeur

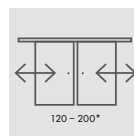

dubbele schuifdeur

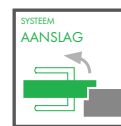

BESCHIKBARE BLADBREEDTES

60

70

80

90

100

MDF FRAME

MDF frame voor GREKO, PREMIUM en CPL fineer



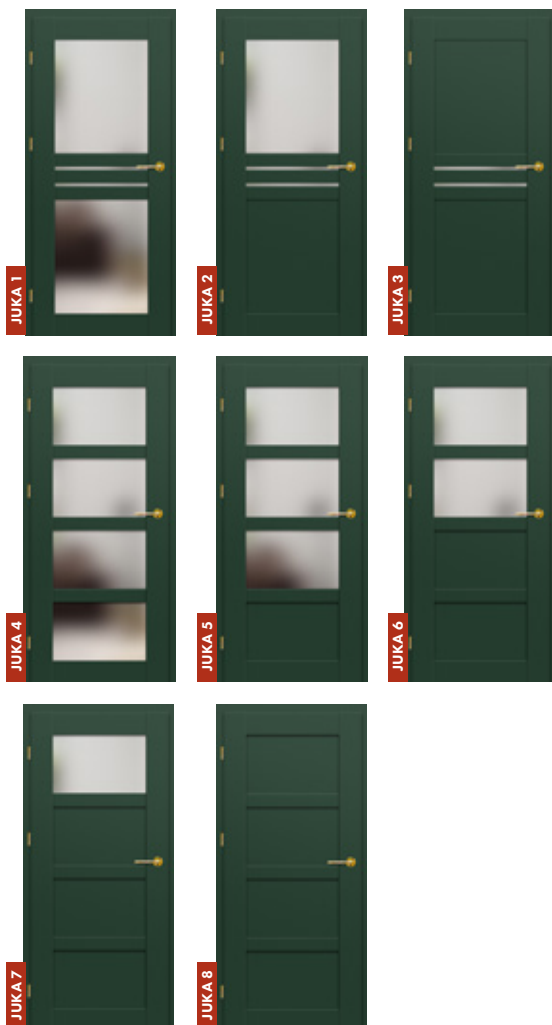

ONTWERP

- Deurblad met of zonder aanslag in STILE-kadertechniek.
- Verticale en horizontale MDF frames bekleed met GREKO, PREMIUM, ST CPL of ST CPL finer met AntiFinger coating.
- 4 mm dikke HDF panelen bekleed met GREKO, CPL of PREMIUM finer.

BESLAG

- 3 zilveren 2-pins horizontaal verstelbare scharnieren met aanslag.
- 3 verdektliggende scharnieren in zilver in de vleugels zonder aanslag vleugel (zwart als optie tegen meerprijs); de scharnieren worden geleverd en geprijsd met het kozijn.
- Zilverkleurig espagnoletslot in de vleugel met aanslag en magnetisch slot in de vleugel zonder aanslag met sleutel, patentinzet, spaarslot of zilver slot; optioneel zwart magnetisch slot tegen meerprijs.

BEGLAZING

- Standaard gehard melkglas of transparant glas van 4 mm en tegen meerprijs VSG 221 gesmolten glas, melkglas of zwart veiligheids-glas, aan beide zijden glad.
- Mogelijkheid om de beglazingszijde te veranderen in REWERS (AWERS standaardbeglazing).

GREKO

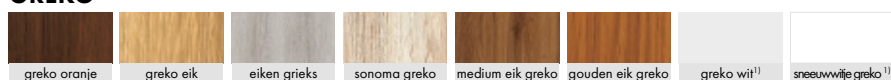

PREMIUM



CPL



BENODIGDHEDEN

Ventilatie onderbreking of recuperatie ingang.

Houten plastic hoesjes (4 stuks).

Ronde en vierkante metalen bussen (4 stuks) Geborsteld nikkel, patina, witte en zwarte afwerking.

Ventilatie rooster (alleen voor vleugelbreedtes: 80, 90, 100).

Deurblad met en zonder aanslag "100".

Afdichting.

VSG 221 gelaagd glas Melk of zwart veiligheidsglas, aan beide zijden glad.

Metalen scharnierdeksels (kleuren: geborsteld nikkel, patina, glanzend chroom, glanzend messing, wit en zwart).

Vervanging met magnetisch slot in zwart voor vleugels zonder aanslag.

¹⁾ Glad wit folie dat een geschilderd oppervlak imiteert.

²⁾ Speciale **AntiFinger** coating om vuil en vingerafdrukken te verminderen.

HIACYNT

BINNENDEURVLEUGELS MET SPONNING EN SPONNINGVRIJ



HIACYNT 8, decor eik GREKO, greep TOPAZ INOX

BESCHIKBARE OPLOSSINGEN

PL

Standaard PL

CZ

Standaard CZ

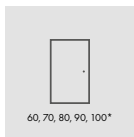

60, 70, 80, 90, 100*

enkele deuren

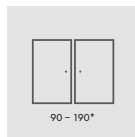

90 - 190*

dubbele deuren

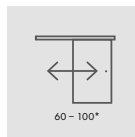

60 - 100*

enkele schuifdeur

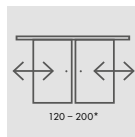

120 - 200*

dubbele
schuifdeur

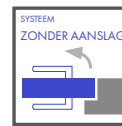

BESCHIKBARE BLADBREEDTES

60

70

80

90

100

MDF FRAME

MDF frame voor GREKO, PREMIUM en CPL fineer





ONTWERP

- Deurblad met of zonder aanslag in STILE-kadertechniek.
- Verticale en horizontale MDF frames bekleed met GREKO, PREMIUM, ST CPL of ST CPL finer met AntiFinger coating.
- 4 mm dikke HDF panelen bekleed met GREKO, CPL of PREMIUM finer.

BESLAG

- 3 zilveren 2-pins horizontaal verstelbare scharnieren met aanslag.
- 3 verdecktliggende scharnieren in zilver in de vleugels zonder aanslag vleugel (zwart als optie tegen meerprijs); de scharnieren worden geleverd en geprijsd met het kozijn.
- Zilverkleurig espagnoletslot in de vleugel met aanslag en magnetisch slot in de vleugel zonder aanslag met sleutel, patentfinzet, spaarslot of zilver slot; optioneel zwart magnetisch slot tegen meerprijs.

BEGLAZING

- Standaard gehard melkglas of transparant glas van 4 mm en tegen meerprijs VSG 221 gesmolten glas, melkglas of zwart veiligheids-glas, aan beide zijden glad.
- Mogelijkheid om de beglazingszijde te veranderen in REWERS (AWERS standaardbeglazing).

GREKO

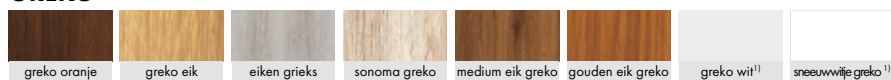

PREMIUM



CPL



BENODIGDHEDEN

Ventilatie onderbreking of recuperatie ingang.

Houten plastic hoesjes (4 stuks).

Ronde en vierkante metalen bussen (4 stuks) Geborsteld nikkel, patina, witte en zwarte afwerking.

Ventilatierooster (alleen voor vleugelbreedtes: 80, 90, 100).

Deurblad met en zonder aanslag "100".

Afdichting.

VSG 221 gelaagd glas Melk of zwart veiligheidsglas, aan beide zijden glad.

Metalen scharnierdeksels (kleuren: geborsteld nikkel, patina, glanzend chroom, glanzend messing, wit en zwart).

Vervanging met magnetisch slot in zwart voor vleugels zonder aanslag.

¹⁾ Glad wit folie dat een geschilderd oppervlak imiteert.

²⁾ Speciale AntiFinger coating om vuil en vingerafdrukken te verminderen.

PEONIA

BINNENDEURVLEUGELS MET SPONNING EN SPONNINGVRIJ



PEONIA 2, dekor MARINE BLAUW ST CPL, greep BELLA SLIM

BESCHIKBARE OPLOSSINGEN

PL

Standaard PL

CZ

Standaard CZ

PL 2112

Standaard Polska

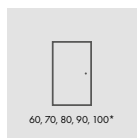

60, 70, 80, 90, 100*

enkele deuren

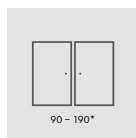

90 - 190*

dubbele deuren

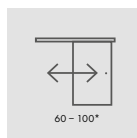

60 - 100*

enkele schuifdeur

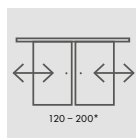

120 - 200*

dubbele
schuifdeur

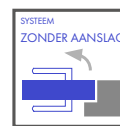

SYSTEEM
ZONDER AANSLAG

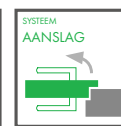

SYSTEEM
AANSLAG

BESCHIKBARE BLADBREEDTES

60

70

80

90

100

MDF FRAME

MDF frame voor GREKO, PREMIUM en CPL fineer





Dubbelzijdig verlijmde roedes, breedte 25 mm.

ONTWERP

- Deurblad met of zonder aanslag in STILE-kadertechniek.
- Verticale en horizontale MDF frames bekleed met GREKO, PREMIUM, ST CPL of ST CPL finer met AntiFinger coating.
- 22 mm dikke HDF panelen bekleed met GREKO, CPL of PREMIUM finer.

BESLAG

- 3 zilveren 2-pins horizontaal verstelbare scharnieren met aanslag.
- 3 verdektliggende scharnieren in zilver in de vleugels zonder aanslag vleugel (zwart als optie tegen meerprijs); de scharnieren worden geleverd en geprijsd met het kozijn.
- Zilverkleurig espagnoletslot in de vleugel met aanslag en magnetisch slot in de vleugel zonder aanslag met sleutel, patentinzet, spaarslot of zilver slot; optioneel zwart magnetisch slot tegen meerprijs.

BEGLAZING

- Standaard gehard melkglas of transparant glas van 4 mm en tegen meerprijs VSG 221 gesmolten glas, melkglas of zwart veiligheidsglas, aan beide zijden glad.
- Mogelijkheid om de beglazingszijde te veranderen in REWERS (AWERS standaardbeglazing).

GREKO

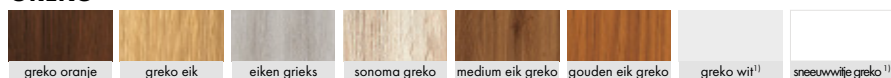

PREMIUM

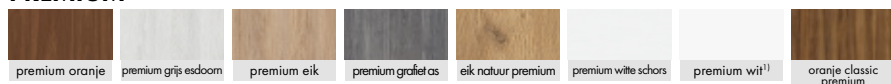

CPL

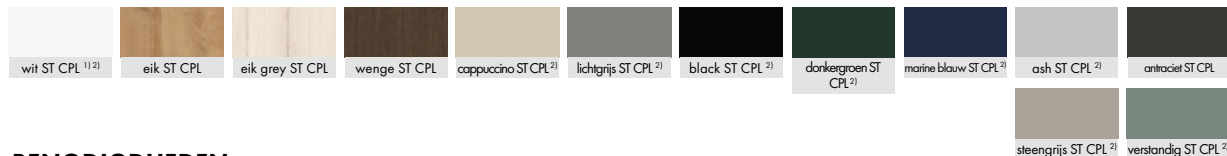

BENODIGDHEDEN

Ventilatie onderbreking of recuperatie ingang.

Houten plastic hoesjes (4 stuks).

Ronde en vierkante metalen bussen (4 stuks) Geborsteld nikkel, patina, witte en zwarte afwerking.

Ventilatierooster (alleen voor vleugelbreedtes: 80, 90, 100).

Deurblad met en zonder aanslag "100".

Afdichting.

VSG 221 gelaagd glas Melk of zwart veiligheidsglas, aan beide zijden glad.

Metalen scharnierdeksels (kleuren: geborsteld nikkel, patina, glanzend chroom, glanzend messing, wit en zwart).

Vervanging met magnetisch slot in zwart voor vleugels zonder aanslag.

¹⁾ Glad wit folie dat een geschilderd oppervlak imiteert.

²⁾ Speciale AntiFinger coating om vuil en vingerafdrukken te verminderen.

AMARYLIS

BINNENDEURVLEUGELS MET SPONNING EN SPONNINGVRIJ



AMARYLIS 9, dekor ANTRACIET ST CPL, greep CUBE black mat

BESCHIKBARE OPLOSSINGEN

PL

Standaard PL

CZ

Standaard CZ

PL 2112

Standaard PL2112

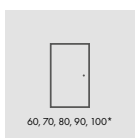

60, 70, 80, 90, 100*

enkele deuren

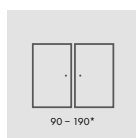

90 - 190*

dubbele deuren

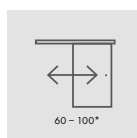

60 - 100*

enkele schuifdeur

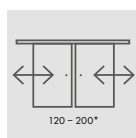

120 - 200*

dubbele schuifdeur

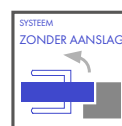

SYSTEEM
ZONDER AANSLAG

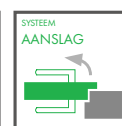

SYSTEEM
AANSLAG

BESCHIKBARE BLADBREEDTES

60

70

80

90

100

MDF FRAME

MDF frame voor GREKO, PREMIUM en CPL fineer





ONTWERP

- Deurblad met of zonder aanslag in STILE-kadertechniek.
- Verticale en horizontale MDF frames bekleed met GREKO, PREMIUM, ST CPL of ST CPL finer met AntiFinger coating.
- 4 mm dikke HDF panelen bekleed met GREKO, CPL of PREMIUM finer.

BESLAG

- 3 zilveren 2-pins horizontaal verstelbare scharnieren met aanslag.
- 3 verdektheggende scharnieren in zilver in de vleugels zonder aanslag vleugel (zwart als optie tegen meerprijs); de scharnieren worden geleverd en geprijsd met het kozijn.
- Zilverkleurig espagnoletslot in de vleugel met aanslag en magnetisch slot in de vleugel zonder aanslag met sleutel, patentinzet, spaarslot of zilvereslot; optioneel zwart magnetisch slot tegen meerprijs.

BEGLAZING

- Standaard gehard melkglas of transparant glas van 4 mm en tegen meerprijs VSG 221 gesmolten glas, melkglas of zwart veiligheidsglas, aan beide zijden glad.
- Mogelijkheid om de beglazingszijde te veranderen in REWERS (AWERS standaardbeglazing).

GREKO

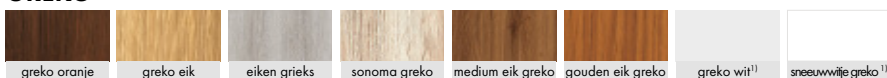

PREMIUM



CPL



BENODIGDHEDEN

Ventilatie onderbreking of recuperatie ingang.

Houten plastic hoesjes (4 stuks).

Ronde en vierkante metalen bussen (4 stuks) Geborsteld nikkel, patina, witte en zwarte afwerking.

Ventilatierooster (alleen voor vleugelbreedtes: 80, 90, 100).

Deurblad met en zonder aanslag "100".

Afdichting.

¹⁾ Glad wit folie dat een geschilderd oppervlak imiteert.

²⁾ Speciale AntiFinger coating om vuil en vingerafdrukken te verminderen.



Dubbelzijdig verlijmde roedes, breedte 25 mm.

VSG 221 gelaagd glas Melk of zwart veiligheidsglas, aan beide zijden glad.

Metalen scharnierdeksels (kleuren: geborsteld nikkel, patina, glanzend chroom, glanzend messing, wit en zwart).

Vervanging met magnetisch slot in zwart voor vleugels zonder aanslag.

GELAKTE DEUREN



STIJLEN

- Twee soorten stijlen om uit te kiezen: MDF voor Greko fineer of gelamineerd hout voor Premium en CPL fineer.

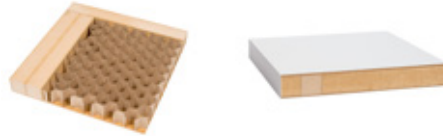

KLEUREN

- Het deuropervlak is afgewerkt in titaanwit UV. Deze moderne technologie is meervoudig gecoat en gehard met UV-lak.

BEGLAZING

- Er zijn 8 mm dikke veiligheidsglasopties beschikbaar: gehard of gelamineerd.

VENTILATIE

- Mogelijkheid om een ventilatieopening toe te voegen.

KOZIJNEN

- Keuze uit een vast* of verstelbaar deurkozijn met een architraaf van 6 cm of 8 cm.



DOSTĘPNE SYSTEMY

AANSLAG

- 3 verstelbare tweedelige scharnieren
- Klassiek deurslot
- Opdekdeurblad



SYSTEM NIET-TERUGBETAALD

- 3 verborgen scharnieren met 3D-verstelling
- Magneetslot
- Stomp deurblad met kozijn



OMKEERBAAR SYSTEEM

- 2 verborgen scharnieren met 3D-verstelling
- Magneetslot
- Stomp deurblad met kozijn





TURAN

GELAKTE DEURBLADEN MET EN ZONDER AANSLAG



TURAN 4, greep CUBE zwart mat

BESCHIKBARE OPLOSSINGEN

PL

Standaard PL

CZ

Standaard CZ

PL 2112

Standaard PL2112

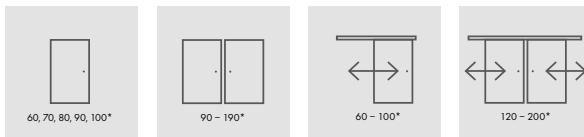

enkele deuren

dubbele deuren

enkele schuifdeur

dubbele
schuifdeur

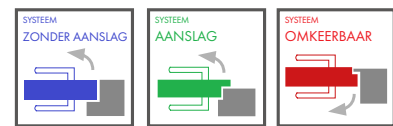

BESCHIKBARE BLADBREEDTES

60 70 80 90 100

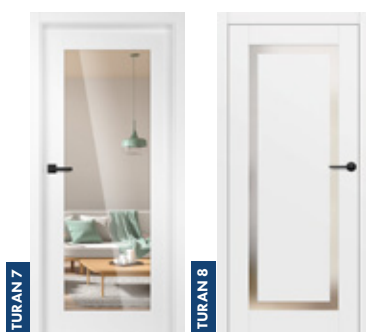
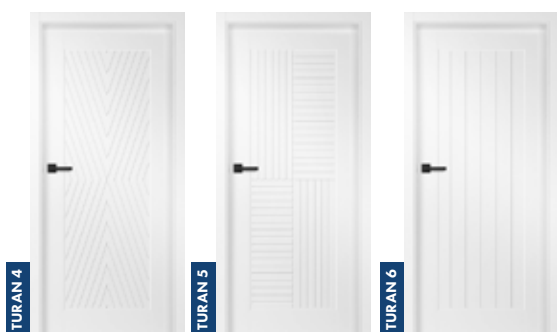
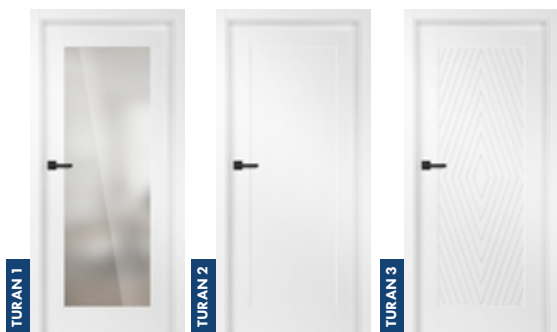

ONTWERP

- Deurblad met of zonder sponning in STILE-kadertechniek.
- Verticale en horizontale MDF frames bedekt met fineer en geschilderd met UV-bestendige vernis.
- Panelen van 16 mm HDF gefreesd en gelakt met UV-bestendige lak.

AFWERKING

- Vleugels en kozijnen geschilderd met UV-geharde vernis op waterbasis voor hoge weerstand tegen zwaar gebruik.

BESLAG

- 3 zilveren 2-pins horizontaal verstelbare scharnieren met aanslag.
- 3 verdecktliggende scharnieren in zilver in de vleugels zonder aanslag vleugel (zwart als optie tegen meerprijs); de scharnieren worden geleverd en geprijsd met het kozijn.
- Zilverkleurig espagnoletslot in de vleugel met aanslag en magnetisch slot in de vleugel zonder aanslag met sleutel, patentinzet, spaarslot of zilver slot; optioneel zwart magnetisch slot tegen meerprijs.

BEGLAZING

- TURAN 1 model 8 mm gehard glas of, tegen meerprijs, verlijmd glas met melkachtig of zwart veiligheidsglas, aan beide zijden glad.
- Model TURAN 7 leverbaar met spiegel aan één zijde. Andere zijde - UV WIT TITAN gelakt bord. Keerzijde - spiegel aan de scharnierzijde.

VERNIS

wit titanium UV

FREZEN

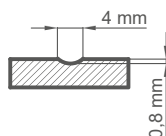

BENODIGDHEDEN

Ventilatie onderbreking of recuperatie ingang.
Deurblad met en zonder aanslag "100".
Afdichting

VSG 221 gelaagd glas, melkglas of zwart veiligheidsglas, aan beide zijden glad (geldt voor TURAN 1).

Metalen scharnierdeksels voor vleugels met aanslag (kleuren: geborsteld nikkel, patina, glanzend chroom, glanzend messing, wit en zwart)

Vervanging met magnetisch slot in zwart voor vleugels zonder aanslag

NEMEZJA

GELAKTE DEURBLADEN MET EN ZONDER AANSLAG



NEMEZJA 6, greep BELLA slank messing glanzend

BESCHIKBARE OPLOSSINGEN

PL

Standaard PL

CZ

Standaard CZ

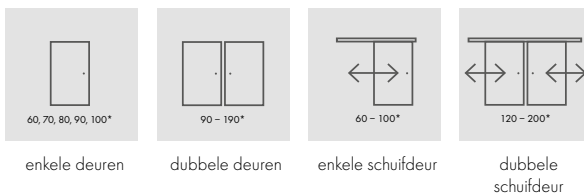

BESCHIKBARE BLADBREEDTES

60 70 80 90 100





VERNIS

wit filathium UV

BENODIGDHEDEN

Ventilatie onderbreking of recuperatie ingang.

Deurblad met en zonder aanslag "100".

Afdichting

VSG 221 gesmolten glas, melkglas aan beide zijden.

NEMEZJA 1
NEMEZJA 9 | 13
NEMEZJA 7
NEMEZJA 4 | 11
NEMEZJA 10

Metalen scharnierdeksels voor vleugels met aanslag (kleuren: geborsteld nikkel, patina, glanzend chroom, glanzend messing, wit en zwart)

Vervanging met magnetisch slot in zwart voor vleugels zonder aanslag

ONTWERP

- Deurblad met of zonder aanslag in STILE-kadertechniek.
- Verticale en horizontale frames van MDF, gefineerd en gelakt met UV-bestendige lak.
- 16 mm dikke HDF panelen geschilderd met UV-bestendige vernis.

AFWERKING

- Vleugels en kozijnen geschilderd met UV-geharde vernis op waterbasis voor hoge weerstand tegen zwaar gebruik.

BESLAG

- 3 zilveren 2-pins horizontaal verstelbare scharnieren met aanslag.
- 3 verdektliggende scharnieren in zilver in de vleugels zonder aanslag vleugel (zwart als optie tegen meerprijs); de scharnieren worden geleverd en geprijsd met het kozijn.
- Zilverkleurig espagnoletslot in de vleugel met aanslag en magnetisch slot in de vleugel zonder aanslag met sleutel, patentinzet, spaarslot of zilver slot; optioneel zwart magnetisch slot tegen meerprijs.

BEGLAZING

- Standaard gehard melkglas of transparant glas en tegen meerprijs VSG 221 gesmolten glas, melkglas of zwart veiligheidsglas, aan beide zijden glad.
- Mogelijkheid om de beglazingszijde te veranderen in REWERS (AWERS standaardbeglazing).

UNO PREMIUM

GELAKTE DEURBLADEN SPONNINGVRIJ, SPONNINGVRIJ EN OMKEERBAAR



UNO PREMIUM, greep CUBE zwart mat

BESCHIKBARE OPLOSSINGEN

PL

Standaard PL

CZ

Standaard CZ

PL 2112

Standaard PL2112

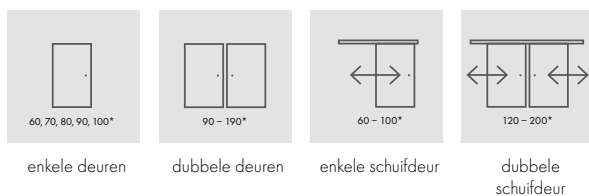

BESCHIKBARE BLADBREEDTES

60 70 80 90 100





ONTWERP

- Spinning, omkeerbaar of zonder aanslag.
- Intern houten frame (zijanten en bovenkant, onderkant MDF) bedekt met twee HDF-platen.
- Honingraat" stabiliserende vulling of massieve paneelvulling tegen meerprijs.

AFWERKING

- Vleugels en kozijnen geschilderd met UV-geharde vernis op waterbasis voor hoge weerstand tegen zwaar gebruik.
- De vleugelrand is gemaakt in standaard technologie.

BESLAG

- 3 zilveren 2-pins horizontaal verstelbare scharnieren met aanslag.
- 3 verdektliggende scharnieren in zilver in de vleugels zonder aanslag vleugel (zwart als optie tegen meerprijs); de scharnieren worden geleverd en geprijsd met het kozijn.
- Zilverkleurig espagnoletslot in de vleugel met aanslag en magnetisch slot in de vleugel zonder aanslag met sleutel, patentinzet, spaarslot of zilverslot; optioneel zwart magnetisch slot tegen meerprijs.

VERNIS

wit titanium UV

BENODIGDHEDEN

Omkeerbaar schuifraam of herstellende snelkoppeling.

Massieve paneelvulling.

Ventilatie ondersnijding.

Deurblad met en zonder aanslag "100".

Afdichting.

Extra onderbalk (mogelijkheid om de vleugel zelf in te korten tot max 8 cm)
Poolse standaard

Vervanging met magnetisch slot in zwart voor vleugels zonder aanslag en omkeerbare vleugels.

Patrijspoort van roestvrij staal: gepolijst "chrom" of geborsteld "satijn" en zwart mat; decormat van melkglas, helder glas, diameter patrijspoort: binnen 235 mm, buiten 350 mm. 350 mm.

Standaard PL2112 ¹⁾

¹⁾ Geldt alleen voor aanslag, geen aanslag en kleploze vleugels voor de wandsystemen SP1N en SP2N.

MILDA

GELAKTE DEURBLADEN SPONNINGVRIJ, SPONNINGVRIJ EN OMKEERBAAR



MILDA 4, handgreep CUBE PREMIUM zwart

BESCHIKBARE OPLOSSINGEN

PL

Standaard PL

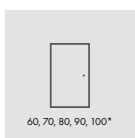

60, 70, 80, 90, 100*

enkele deuren

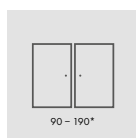

90 - 190*

dubbele deuren

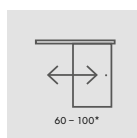

60 - 100*

enkele schuifdeur

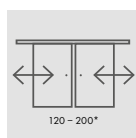

120 - 200*

dubbele
schuifdeur



SYSTEEM
ZONDER AANSLAG



SYSTEEM
AANSLAG



SYSTEEM
OMKEERBAAR

CZ

Standaard CZ

PL2112

Standaard PL2112

BESCHIKBARE BLADBREEDTES

60

70

80

90

100

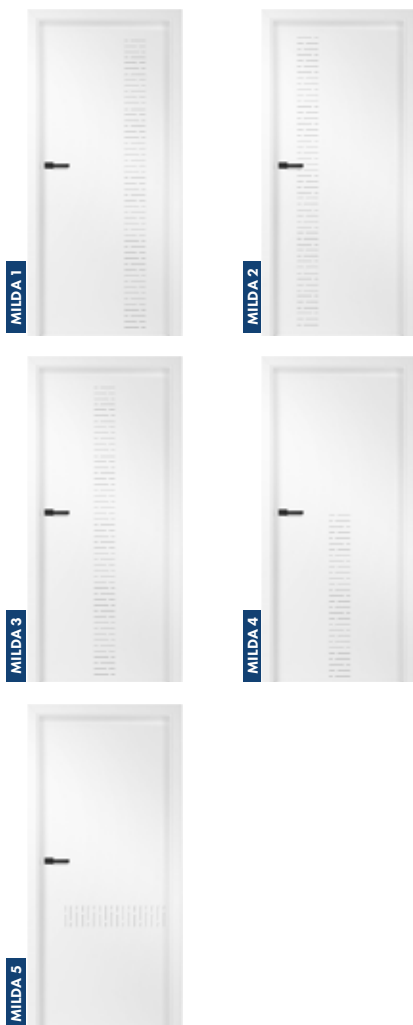

ONTWERP

- Aanslag, omkeerbaar of geen aanslag.
- Intern houten frame (zijkanen en bovenkant, onderkant MDF) bedekt met twee HDF-platen.
- Honingraat" stabiliserende vulling of massieve paneelvulling tegen meerprijs.

AFWERKING

- Vleugels en kozijnen geschilderd met UV-geharde vernis op waterbasis voor hoge weerstand tegen zwaar gebruik.
- Vleugelrand gemaakt in standaard of zonder aanslag technologie.

BESLAG

- 3 zilveren 2-pins horizontaal verstelbare scharnieren met aanslag.
- 3 verdecktliggende scharnieren in zilver in de vleugels zonder aanslag vleugel (zwart als optie tegen meerprijs); de scharnieren worden geleverd en geprijsd met het kozijn.
- Zilverkleurig espagnoletslot in de vleugel met aanslag en magnetisch slot in de vleugel zonder aanslag met sleutel, patentinzet, spaarslot of zilverslot; optioneel zwart magnetisch slot tegen meerprijs.

VERNIS

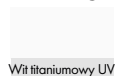

Wit titaniumowy UV

FREZEN

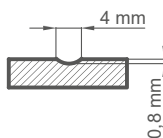

BENODIGDHEDEN

Omkeerbaar schuifraam of herstellende snelkoppeling.
 Massieve paneelvulling.
 Ventilatie ondersnijding.
 Deurblad met en zonder aanslag "100".
 Afdichting.
 Extra onderbalk (mogelijkheid om de vleugel zelf in te korten tot max 8 cm) Poolse standaard

Vervanging met magnetisch slot in zwart voor vleugels zonder aanslag en omkeerbare vleugels.

Patrijspoort van roestvrij staal: gepolijst "chrom" of geborsteld "satiijn" en zwart mat; decormat van melkglas, helder glas, diameter patrijspoort: binnen 235 mm, buiten 350 mm.

Standaard PL2112 ¹⁾

¹⁾ Geldt alleen voor aanslag, geen aanslag en kleploze vleugels voor de wandsystemen SP1N en SP2N.

BALDUR

GELAKTE DEURBLADEN SPONNINGVRIJ, SPONNINGVRIJ EN OMKEERBAAR



BALDUR 1, greep CUBE PREMIUM, gelaagd glas VSG 441 zwart

BESCHIKBARE OPLOSSINGEN

PL

Standaard PL

CZ

Standaard CZ

PL 2112

Standaard PL

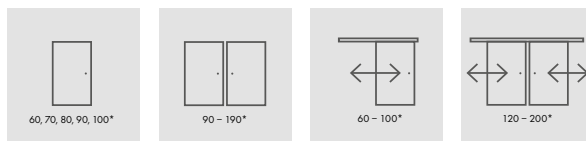

enkele deuren

dubbele deuren ⁽¹⁾

enkele schuifdeur ^{(1) (3)}

dubbele schuifdeur ^{(1) (3)}

BESCHIKBARE BLADBREEDTES

60 70 80 90 100

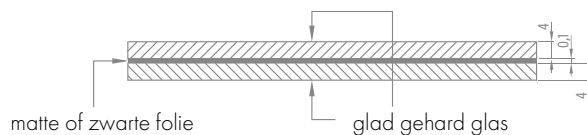

Standaard VSG/ESG gelijmd en gehard glas, melkachtig of zwart



ONTWERP

- Anslag, omkeerbaar of geen anslag.
- Intern houten frame (zijkanen en bovenkant, onderkant MDF) bedekt met twee HDF-platen.
- Honingraat¹⁾ stabiliserende vulling of massieve paneelvulling tegen meerprijs.

AFWERKING

- Vleugels en kozijnen geschilderd met UV-geharde vernis op waterbasis voor hoge weerstand tegen zwaar gebruik.
- Vleugelrand gemaakt in standaard of zonder anslag technologie.
- In schuifsystemen heeft BALDUR 1 een zichtbaar profiel (17 mm hoog) in aluminium of zwart onderaan het glas.

BESLAG

- 3 zilveren 2-pins horizontaal verstelbare scharnieren met anslag.
- 3 verdekttiggende scharnieren in zilver in de vleugels zonder anslag vleugel (zwart als optie tegen meerprijs); de scharnieren worden geleverd en geprijsd met het kozijn.
- Zilverkleurig espagnoletslot in de vleugel met anslag en magnetisch slot in de vleugel zonder anslag met sleutel, patentinzet, spaarslot of zilverslot; optioneel zwart magnetisch slot tegen meerprijs.

BEGLAZING

- BALDUR 1, 3, 5 standaard: gesmolten en gehard VSG/ESG 441 veiligheidsglas, melkachtig of zwart glad glas aan beide zijden.
- Vaste beglazingsbreedte; BALDUR 1 - 50 mm, BALDUR 3, 5 - 210 mm.

VERNIS

Wit titaniumowy UV

FREZEN

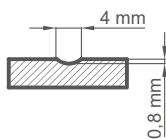

VENTILATIE ONDERSNIJDINGEN



BENODIGDHEDEN

Omkeerbare vleugel.
 Deurblad met en zonder anslag "100".
 Ventilatie onderbreking of recuperatie ingang.
 Massieve paneelvulling.
 Afdichting (niet van toepassing op BALDUR 1, 3, 5).

Metalen scharnierdeksels voor scharnieren (kleuren: geborsteld nikkel, patina, glanzend chroom, glanzend messing, wit en zwart)

Extra onderbalk (mogelijkheid om de vleugel zelf in te korten tot max 8cm, niet van toepassing op Baldur 1, 3, 5)

Vervanging voor magneetslot in zwart voor vleugels zonder anslag en omkeerbare bladen
 Standaard PL2112²⁾

¹⁾ BALDUR 3, 5 modellen niet beschikbaar voor schuifsystemen en dubbele deuren.

²⁾ Alleen geldig voor velugels met anslag en niet- anslag vleugels voor wandsystemen SP1N en SP2N.

³⁾ Model BALDUR 1 niet beschikbaar in intrekbare wandsystemen.

SYLENA

GELAKTE DEURBLADEN SPONNINGVRIJ, SPONNINGVRIJ EN OMKEERBAAR



SYLENA 2, greep CUBE zwart mat

BESCHIKBARE OPLOSSINGEN

PL

Standaard PL

CZ

Standaard CZ

PL 2112

Standaard PL

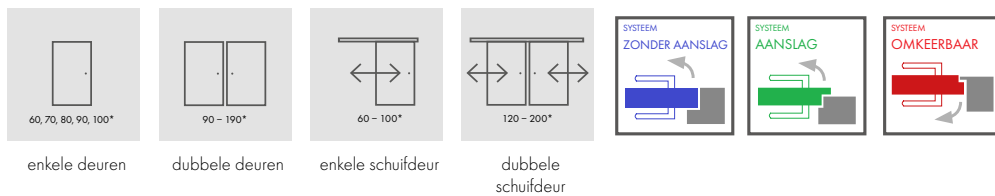

BESCHIKBARE BLADBREEDTES

60 70 80 90 100



ONTWERP

- Aanslag, omkeerbaar of geen aanslag.
- Intern houten frame (zijkanen en bovenkant, onderkant MDF) bedekt met twee HDF-platen.
- Honingraat¹⁾ stabiliserende vulling of massieve paneelvulling tegen meerprijs.

AFWERKING

- Vleugels en kozijnen geschilderd met UV-geharde vernis op waterbasis voor hoge weerstand tegen zwaar gebruik.
- Vleugelrand gemaakt in standaard of zonder aanslag technologie.

BESLAG

- 3 zilveren 2-pins horizontaal verstelbare scharnieren met aanslag.
- 3 verdektheggende scharnieren in zilver in de vleugels zonder aanslag vleugel (zwart als optie tegen meerprijs); de scharnieren worden geleverd en geprijsd met het kozijn.
- Zilverkleurig espagnoletslot in de vleugel met aanslag en magnetisch slot in de vleugel zonder aanslag met sleutel, patentinzet, spaarslot of zilver slot; optioneel zwart magnetisch slot tegen meerprijs.

VERNIS

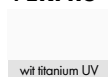

wit titanium UV

FREZEN

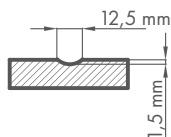

BENODIGDHEDEN

Omkeerbaar schuifraam of herstellende snelkoppeling.
 Massieve paneelvulling.
 Ventilatie ondersnijding.
 Deurblad met en zonder aanslag "100".
 Afdichting.
 Extra onderbalk (mogelijkheid om de vleugel zelf in te korten tot max 8 cm) Poolse standaard

Vervanging met magnetisch slot in zwart voor vleugels zonder aanslag en omkeerbare vleugels.

Patrijspoort van roestvrij staal: gepolijst "chrom" of geborsteld "satijn" en zwart mat: decormat van melkglas, helder glas, diameter patrijspoort: binnen 235 mm, buiten 350 mm, 350 mm.

Standaard PL2112 ¹⁾

¹⁾ Geldt alleen voor aanslag, geen aanslag en klepdeur vleugels voor de wandsystemen SP1N en SP2N.

ANUBIS

GELAKTE DEURBLADEN SPONNINGVRIJ, SPONNINGVRIJ EN OMKEERBAAR



ANUBIS 1, greep CUBE zwart mat

BESCHIKBARE OPLOSSINGEN

PL

Standaard PL

CZ

Standaard CZ

PL 2112

Standaard PL

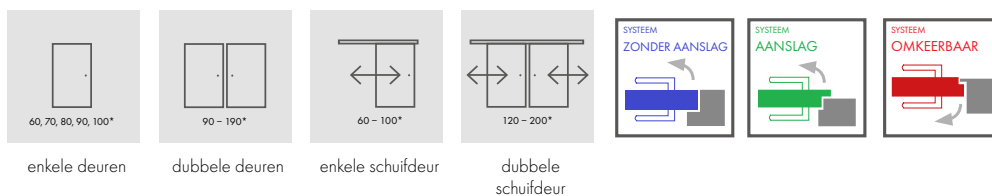

BESCHIKBARE BLADBREEDTES

60 70 80 90 100

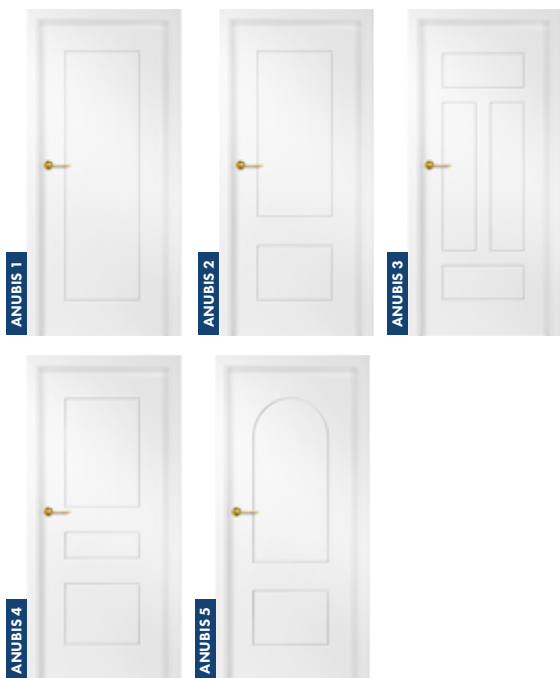

ONTWERP

- Anslag, omkeerbaar of geen anslag.
- Intern houten frame (zijanten en bovenkant, onderkant MDF) bedekt met twee HDF-platen.
- Honingraat¹⁾ stabiliserende vulling of massieve paneelvulling tegen meerprijs.

AFWERKING

- Vleugels en kozijnen geschilderd met UV-geharde vernis op waterbasis voor hoge weerstand tegen zwaar gebruik.
- Vleugelrand gemaakt in standaard of zonder anslag technologie.

BESLAG

- 3 zilveren 2-pins horizontaal verstelbare scharnieren met anslag.
- 3 verdekliggende scharnieren in zilver in de vleugels zonder anslag vleugel (zwart als optie tegen meerprijs); de scharnieren worden geleverd en geprijsd met het kozijn.
- Zilverkleurig espagnoletslot in de vleugel met anslag en magnetisch slot in de vleugel zonder anslag met sleutel, patentinzet, spaarslot of zilver slot; optioneel zwart magnetisch slot tegen meerprijs.

VERNIS

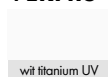

FREZEN

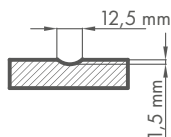

BENODIGDHEDEN

Omkeerbaar schuifraam of herstellende snelkoppeling.
 Massieve paneelvulling.
 Ventilatie ondersnijding.
 Deurblad met en zonder anslag "100".
 Afdichting.
 Extra onderbalk (mogelijkheid om de vleugel zelf in te korten tot max 8 cm) Poolse standaard

Vervanging met magnetisch slot in zwart voor vleugels zonder anslag en omkeerbare vleugels.

Patrijspoort van roestvrij staal: gepolijst "chrom" of geborsteld "satijn" en zwart mat: decormat van melkglas, helder glas, diameter patrijspoort: binnen 235 mm, buiten 350 mm. 350 mm.

Standaard PL2112 ¹⁾

¹⁾ Geldt alleen voor anslag, geen anslag en klepdeur vleugels voor de wandsystemen SP1N en SP2N.

INTARSIES

DECORATIEF INZETSTUK GELIJK MET HET FINEEROPPERVLAK

INTARSIA LUX **BLACK**

Kozijn **BLACK ST CPL** vleugel **EIKEN NATUR PREMIUM**



INTARSIA **LUX 203**



INTARSIA **LUX 204**

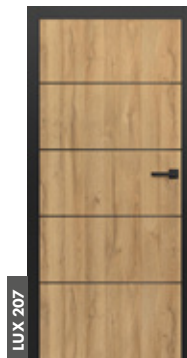

INTARSIA **LUX 207**



INTARSIA **LUX 212**



INTARSIA **LUX 213**



INTARSIA **LUX 214**



INTARSIA **LUX 216**

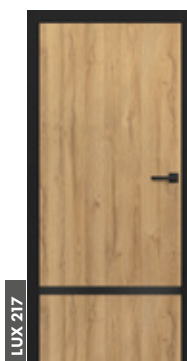

INTARSIA **LUX 217**



INTARSIA **LUX 218**

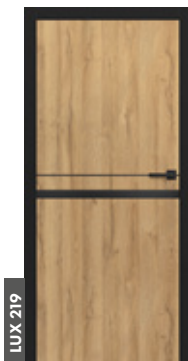

INTARSIA **LUX 219**

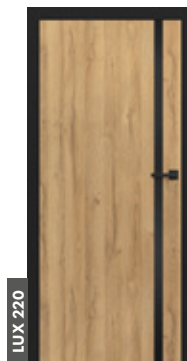

INTARSIA **LUX 220**



INTARSIA **LUX 221**

INTARSIES

DECORATIEF INZETSTUK GELIJK MET HET FINEEROPPERVLAK

INTARSIA LUX **GEBORSTELD STAAL**

Kozijn en schuifraam **GROOT GRIJS ST CPL**



INTARSIA **LUX 103**



INTARSIA **LUX 104**



INTARSIA **LUX 107**



INTARSIA **LUX 112**



INTARSIA **LUX 113**



INTARSIA **LUX 114**



INTARSIA **LUX 116**



INTARSIA **LUX 117**



INTARSIA **LUX 118**



INTARSIA **LUX 119**



INTARSIA **LUX 120**



INTARSIA **LUX 121**

INTARSIES

DECORATIEF INZETSTUK GELIJK MET HET FINEEROPPERVLAK

INTARSIA LUX EIK

Kozijn EIK CLASSIC CPL vleugel WIT ST CPL



INTARSIA LUX 303



INTARSIA LUX 304



INTARSIA LUX 307



INTARSIA LUX 312



INTARSIA LUX 313



INTARSIA LUX 314



INTARSIA LUX 316



INTARSIA LUX 317



INTARSIA LUX 318



INTARSIA LUX 319



INTARSIA LUX 320



INTARSIA LUX 321

INTARSIES

DECORATIEF INZETSTUK GELIJK MET HET FINEEROPPERVLAK

INTARSIA LUX **GEBORSTELD KOPER**

Kozijn en schuifraam **MARINE BLAUW ST CPL**

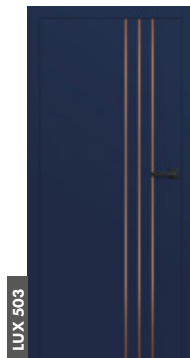

INTARSIA **LUX 503**



INTARSIA **LUX 504**

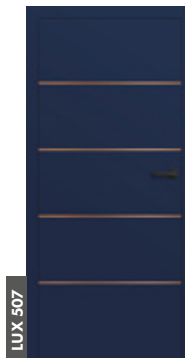

INTARSIA **LUX 507**



INTARSIA **LUX 512**

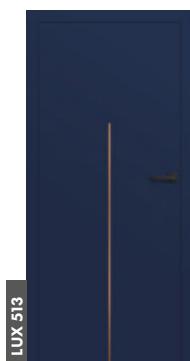

INTARSIA **LUX 513**



INTARSIA **LUX 514**

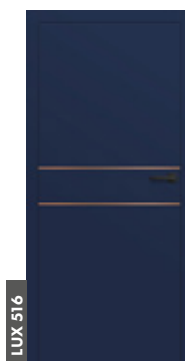

INTARSIA **LUX 516**

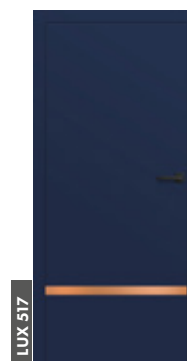

INTARSIA **LUX 517**



INTARSIA **LUX 518**



INTARSIA **LUX 519**



INTARSIA **LUX 520**



INTARSIA **LUX 521**

INTARSIES

DECORATIEF INZETSTUK GELIJK MET HET FINEEROPPERVLAK

INTARSIA LUX **GEBORSTELD GOUD**

Kozijn en schuifraam **BLACK ST CPL**



INTARSIA **LUX 413**



INTARSIA **LUX 412**



INTARSIA **LUX 404**



INTARSIA **LUX 403**



INTARSIA **LUX 414**



INTARSIA **LUX 416**



INTARSIA **LUX 407**

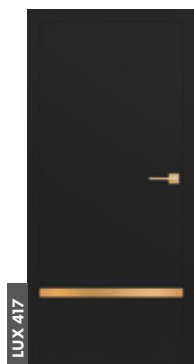

INTARSIA **LUX 417**

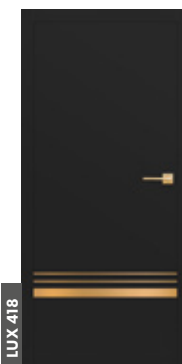

INTARSIA **LUX 418**



INTARSIA **LUX 420**



INTARSIA **LUX 421**

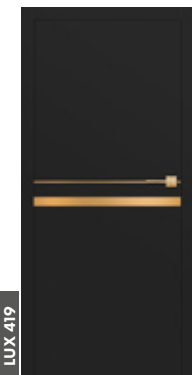

INTARSIA **LUX 419**

De inlays bevinden zich aan beide zijden van het blad en liggen gelijk met het bladvlak. De breedte van de intarsia is 8 mm.

Beschikbare kleuren van INTARSIA LUX: geborsteld staal, zwart. De gepresenteerde

INTARSIA kan optioneel tegen meerprijs in modellen worden gebruikt:

- UNO PREMIUM fineer
- ALTAMURA 1
- HERSE SET 32 dB

INTARSIES

DECORATIEF INZETSTUK GELIJK MET HET FINEEROPPERVLAK

INTARSIA LUX ROOD, BLAUW EN OLIJF

Kozijn en schuifraam ANTRACEIT ST CPL

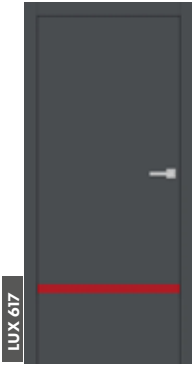

INTARSIA LUX 617



INTARSIA LUX 618



INTARSIA LUX 619



INTARSIA LUX 620

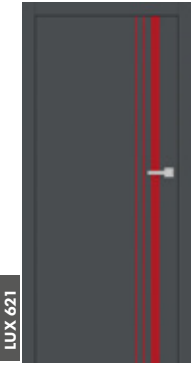

INTARSIA LUX 621



INTARSIA LUX 703

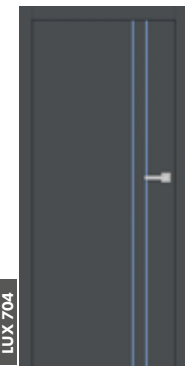

INTARSIA LUX 704

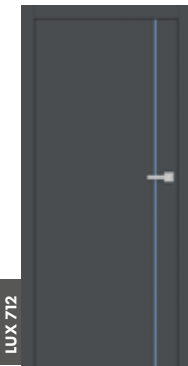

INTARSIA LUX 712

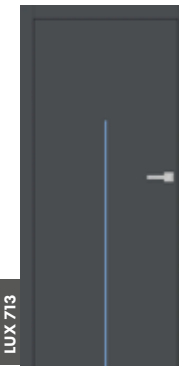

INTARSIA LUX 713

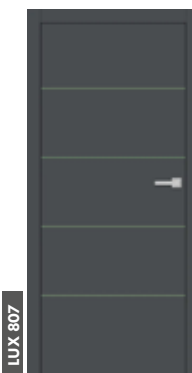

INTARSIA LUX 807

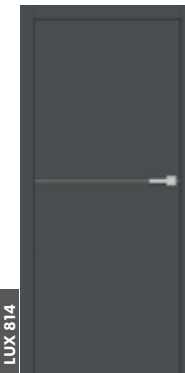

INTARSIA LUX 814



INTARSIA LUX 816

UNO PREMIUM

BINNENRUIMTE, DEUROPEN, DEURDOORNEN EN OMKERENDE DEUREN



UNO PREMIUM, decor WIT PREMIUM, greep Bella zwart mat

BESCHIKBARE OPLOSSINGEN

PL

Standaard PL

CZ

Standaard CZ

PL 2112

Standaard PL2112

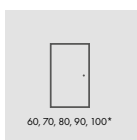

enkele deuren

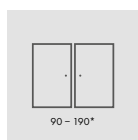

dubbele deuren

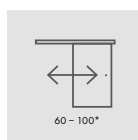

enkele schuifdeur

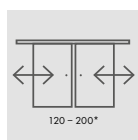

dubbele schuifdeur



BESCHIKBARE BLADBREEDTES

60

70

80

90

100

SOORTEN RANDAFWERKING



Randafwerking zwart glad



Zwarte randafwerking van het dwarsraam

Kloofvrij



Standaard

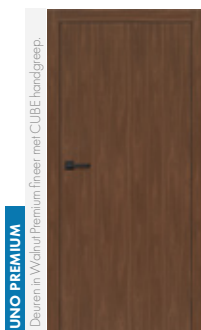
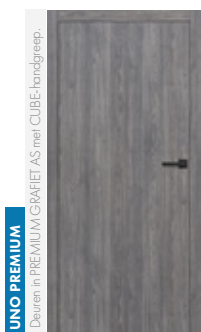

UNO PREMIUM
Deuren in Yvelin Premium Fineer met CUBE handgreep.UNO PREMIUM
Deuren in PREMIUM DWARSE EIK Fineer met CUBE.UNO PREMIUM
Deuren in PREMIUM GRAFJET AS met CUBE handgreep.

ONTWERP

- Aanslag, omkeerbaar of geen aanslag.
- Intern houten frame (zijanten en bovenkant, onderkant MDF) bedekt met twee HDF-platen.
- Honinggraat¹⁾ stabiliserende vulling of massieve paneelvulling tegen meerprijs.
- Massieve paneelvulling tegen meerprijs.

AFWERKING

- HDF-plaat bedekt met hoogwaardig fineer.
- Vleugelrand gemaakt in sponningstandaard of sponningvrije technologie.
- De rand wordt omrand in dezelfde kleur als het paneel of naar keuze in effen zwart (bij het PREMIUM NATUR OAK Décor, zwarte rand met dwarsstructuur).
- Inzetstukken (inlay) in de kleuren: geborsteld staal, geborsteld goud, zwart, 8 mm breed gelijk met de vleugel, aan beide zijden van de vleugel.

BESLAG

- 3 zilveren 2-pins horizontaal verstelbare scharnieren met aanslag.
- 3 verdektliggende scharnieren in zilver in de vleugels zonder aanslag vleugel (zwart als optie tegen meerprijs); de scharnieren worden geleverd en geprijsd met het kozijn.
- Zilverkleurig espagnoletslot in de vleugel met aanslag en magnetisch slot in de vleugel zonder aanslag met sleutel, patentinzet, spaarslot of zilverslot; optioneel zwart magnetisch slot tegen meerprijs.

PREMIUM



BENODIGDHEDEN

Omkeerbare vleugel.
 Massieve paneelvulling.
 Versteving voor de deurdranger.
 Arm deurdranger (zilver, zwart, wit, brons).
 Extra onderbalk (kan intern worden ingekort tot maximaal 8 m) standaard PL en PL 2112.
 Ventilatieonderbreking, ventilatierooster of recuperaties ingang.
 Houten plastic hoesjes (4 stuks).
 Deurblad met en zonder aanslag "100".
 Afdichting.

Ronde en vierkante metalen bussen (4 stuks) afwerkingen: geborsteld nikkel, patina, wit en zwart.

Metalen scharnierdeksels (kleuren: geborsteld nikkel, patina, glanzend chroom, glanzend messing, wit en zwart).

Vervanging met magnetisch slot in zwart voor vleugels zonder aanslag en omkeerbare vleugels.

Zwarte bladrand afwerking.

Patrijspoort in roestvrij staal, gepolijst "chroom" of geborsteld "satijn" en zwart mat: melk decormat glas, helder glas, patrijspoort diameter: binnen 235 mm buiten 350 mm. 350 mm.

LUX inlegwerk; versies om uit te kiezen p.76-77.

Norm EN en Norm PL2112 ²⁾

¹⁾ Glad wit folie dat een geschilderd oppervlak imiteert.

²⁾ Alleen geldig voor sponningen, niet-sponningen en vleugels zonder aanslag voor wandsystemen SP1N en SP2N.

³⁾ Het volledige frame is gemaakt in DAB NATUR PREMIUM decor.

BALDUR

BINNENRUIMTE, DEUROPEN, DEURDOORNEN EN OMKERENDE DEUREN



BALDUR 1, raamdecor ZWART ST CPL, greep BELLA glanzend messing

BESCHIKBARE OPLOSSINGEN

PL

Standaard PL

CZ

Standaard CZ

PL 2112

Standaard PL2112

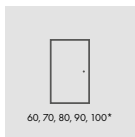

60, 70, 80, 90, 100*

enkele deuren

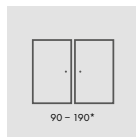

90 - 190*

dubbele deuren¹³

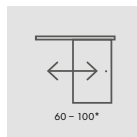

60 - 100*

enkele schuifdeur¹³

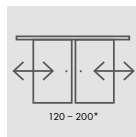

120 - 200*

dubbele schuifdeur¹³



SYSTEEM ZONDER AANSLAG



SYSTEEM AANSLAG



SYSTEEM OMKEERBAAR

BESCHIKBARE BLADBREEDTES

60

70

80

90

100

VENTILATIE-ONDERBREKING

BALDUR 1



BALDUR 3



SOORTEN RANDAFWERKING



Randafwerking zwart glad



Zwarte randafwerking van het dwarsraam

Kloofvrij



Standaard



Soft¹⁴



¹³ Model BALDUR 3 niet beschikbaar voor schuifsystemen en dubbele deuren.

¹⁴ Zachte uitvoering alleen voor BALDUR 1 gespiegeld en niet gespiegeld in decor WIT ST CPL en alleen tegen meerprijs verkrijgbaar met massieve plaatvulling (zachte optie niet verkrijgbaar in PL2112).

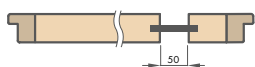

Model BALDUR 1
8 mm gehard matglas of tegen
meerprijs VSG/ESG 441
gematteerd of zwart glas.

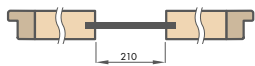

Model BALDUR 3
8 mm gehard matglas of tegen
meerprijs VSG/ESG 441
gematteerd of zwart glas.

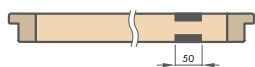

Model BALDUR 9
4 mm zwart lacobel-glas, aan
beide zijden van het deurblad
verlijmd en gelijk met het
oppervlak.

ONTWERP

- Deurblad met sponning, sponningvrij of omkeerbaar.
- Intern houten frame (zijanten en bovenkant, onderkant MDF) bedekt met twee HDF-platen.
- Honingraat" stabiliserende vulling of massieve paneelvulling tegen meerprijs.

AFWERKING

- HDF plaat bekleed met PREMIUM of CPL finer.
- Deurbladrand gemaakt in sponning standaard of sponningloze technologie in CPL 0.2 laminaat, omrand met ABS-kanten en alleen in dezelfde kleur als het blad of tegen meerprijs met standaard zwarte randen.
- De omkeerbare vleugel is alleen verkrijgbaar in de STANDARD rand en in de decors PREMIUM en ST CPL.
- Rand van de vleugel gefineerd met randband in de kleur van het vlak of naar keuze in effen zwart (bij de PREMIUM NATUR OAK DECOR is de rand zwart met dwarsstructuur). De rand in zwarte kleur is afgezet in het randgedeelte (twee verticale delen en het bovenste deel) en bij de beglazing.
- Deurblad BALDUR 1 gespiegeld en kortingvrij alleen voor decor WHITE ST CPL naar keuze uitgevoerd in zachte technologie (geen zichtbare langsnaden) waarbij het gebruik van massieve plaat tegen meerprijs vereist is; zachte technologie is niet opgenomen in de norm PL2112.
- In de schuifsystemen heeft BALDUR 1 aan de onderkant een zichtbaar 17 mm hoog profiel in aluminium of zwart.

BESLAG

- 3 geschroefde taatsscharnieren in de vleugel met aanslag
- 3 verborgen scharnieren in de niet-scharnierende vleugel en twee scharnieren in de omkeerbare vleugel in zilver (optioneel tegen meerprijs zwart); scharnieren worden meegeleverd met het frame
- Zilveren grendelslot op de sponningvleugel en magnetisch slot op de niet-sponning- en omkeervleugels: gesleuteld, met een patentinzet, spaarslot of met een zilveren slot; optioneel zwart magnetisch slot tegen meerprijs.

BEGLAZING

- BALDUR 1, 3 gehard melkglas 8 mm of tegen meerprijs gelaagd en gehard glas VSG/ESG 441 veiligheidsglas, melkachtig of zwart, aan beide zijden glad glas

PREMIUM



CPL

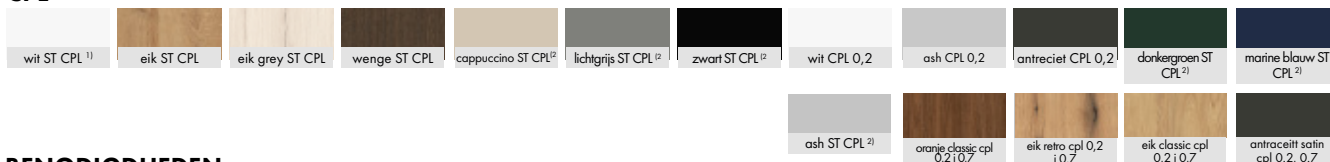

BENODIGDHEDEN

Omkeerbaar schuifraam of herstellende snelkoppeling.

Massieve paneelvulling.

Ventilatie ondersnijding.

Deurblad met en zonder aanslag "100".

Standaard PL2112⁵⁾

VSG/ESG 441 Melkglas of zwart glas

Vervanging met magnetisch slot in zwart voor vleugels zonder aanslag en omkeerbare vleugels.

Patrijspoort van roestvrij staal: gepolijst "chrom" of geborsteld "satijn" en zwart mat; decormat van melkglas, helder glas, diameter patrijspoort: binnen 235 mm, buiten 350 mm.

¹⁾ Glad wit folie dat een geschilderd oppervlak imiteert. ²⁾ Speciale AntiFinger coating om vuil en vingerafdrukken te verminderen. ³⁾ BALDUR 3 model niet beschikbaar voor schuifsystemen en dubbele deuren. ⁴⁾ Alleen zachte uitvoering voor BALDUR 1 met en zonder sponningen in decor WIT ST CPL en alleen tegen meerprijs met massieve plaatvulling leverbaar (zachte optie niet leverbaar in PL2112). ⁵⁾ Geldt alleen voor sponningen, sponningloze en klepze vleugels voor de wandssystemen SP1N en SP2N. ⁶⁾ Het complete frame is gemaakt in het DAB NATUR PREMIUM decor.

ALTAMURA

BINNENRUIMTE, DEUROPEN, DEURDOORNEN EN OMKERENDE DEUREN



ALTAMURA 5, decor eiken ST CPL, LINEA handvat

BESCHIKBARE OPLOSSINGEN

PL

Standaard PL

CZ

Standaard CZ

PL2112

Standaard PL2112

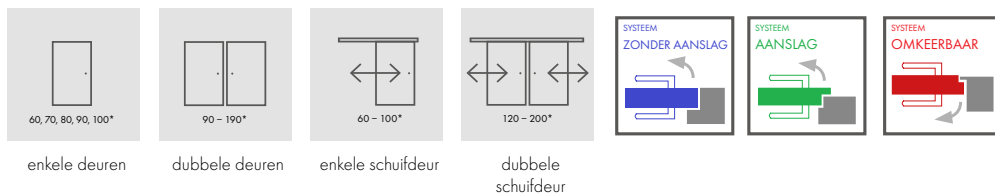

BESCHIKBARE **BLADBREEDTES**

60 70 80 90 100

SOORTEN **RANDAFWERKING**



BEGLAZINGSKADER

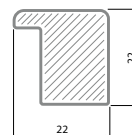

Kloofvrij



Standaard



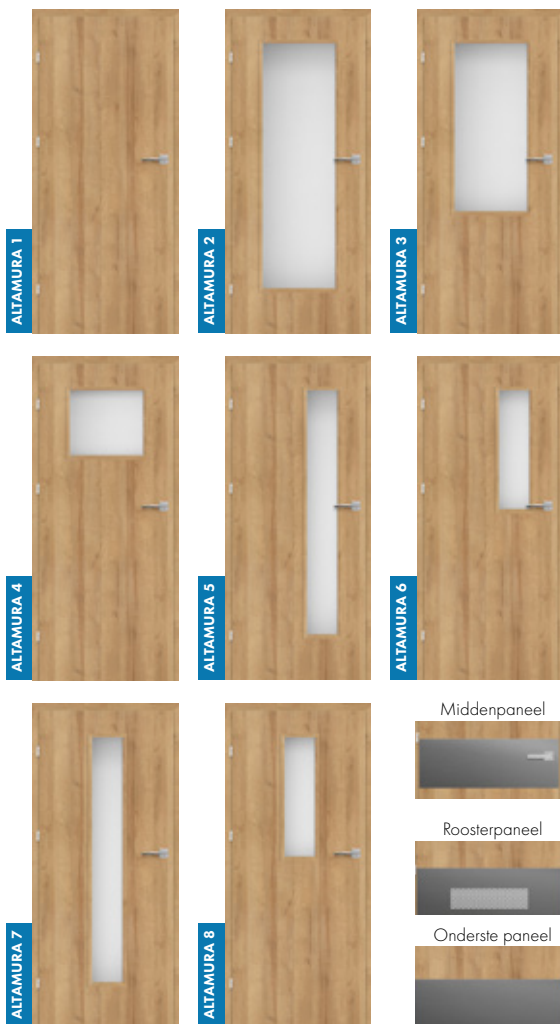

ONTWERP

- Deurblad met sponning, sponningvrij of omkeerbaar.
- MDF frame bekleed met twee HDF platen in GREKO decors.
- Intern houten frame (zijkanten en bovenkant, onderkant MDF) bekleed met twee HDF platen in CPL en PREMIUM decors.
- Honingraat stabiliserende vulling of massieve paneelvulling tegen meerprijs.

AFWERKING

- Met fijner beklede HDF-plaat.
- Vleugelrand gemaakt in STANDARD technologie (FINISH, GREKO, PREMIUM en CPL).
- CPL 0.2 en 0.7 laminaten zijn alleen verkrijgbaar in de STANDARD rand, die alleen wordt omrand met ABS-kanten in dezelfde kleur als het blad of tegen meerprijs met standaard zwarte randen.
- De omkeerbare vleugel is alleen verkrijgbaar in de rand STANDARD en in de decors GREKO, PREMIUM en ST CPL.
- Rand (standaard of sponningvrij) omrand in de kleur van het oppervlak of naar keuze in effen zwart (bij het DAB NATUR PREMIUM decor, zwarte rand met dwarsstructuur)

BESLAG

- Drie inschroefbare taatsscharnieren in de sponning.
- Drie verborgen scharnieren in de niet-scharnierende vleugel en twee scharnieren in de omgekeerde vleugel in zilver (optioneel zwart tegen meerprijs); de scharnieren worden met het kozijn meegeleverd.
- Zilverkleurig espagnoletslot in de sponningvleugel en magnetisch slot in de niet-sponning- en omkeervleugel voor sleutel, patentinzet, spaarslot of afsluitbaar slot; optioneel zwart magnetisch slot tegen meerprijs.

BEGLAZING

- Standaard decormatglas - melkachtig, transparant of tegen meerprijs VSG 221 melkachtig veiligheidsglas aan beide zijden glad.
- Mogelijkheid om de beglazingszijde te veranderen in REWERS (AWERS standaardbeglazing).

PREMIUM



GREKO

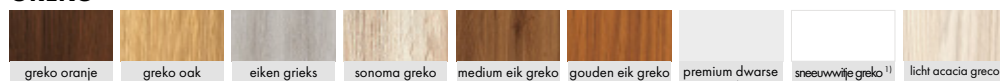

CPL



BENODIGDHEDEN

Omkeerbaar schuifraam (niet beschikbaar in CPL 0.2 en 0.7).

Massieve paneelvulling.

Versterking voor de deurdranger.

Arm deurdranger (zilver, zwart, wit, brons).

Extra onderbalk (zelf in te korten tot maximaal 8 cm) standaard PL en PL 2112.

Ventilatieonderbreking, ventilatierooster of recuperatiesnelkoppeling.

Ronde of vierkante metalen bussen (4 stuks) Geborsteld nikkel, patina, witte en zwarte afwerking.

Zwarte bladrand afwerking.

In ALTAMURA 1 model LUX inlegwerk; uitvoeringen om uit te kiezen, blz. 76-77.

Norm EN en EN 2112⁴⁾

Plastic bussen.

Deurblad met en zonder sponning *100".

VSG 221 gesmolten glas, melkglas.

Afdichting.

Metalen afdekklaaitjes voor de scharnieren in het rabatraam (geborsteld nikkel, patina, glanzend chroom, glanzend messing, wit en zwart).

ALTAMURA 1, patrijspoort, verkrijgbaar in roestvrij staal; gepolijst chroom of geborsteld satijn; glazen decormat melkachtig, helder glas, patrijspoort diameter: ext. 235 mm. 350 mm).

Roestvrij stalen paneel (alleen STANDARD sponningvleugels aan beide zijden) 300 mm hoog.

- Lagere Altamura 1, 3, 4, 6, 8
- Centraal Altamura 1, 4
- Bodem met ventilatie Altamura 1, 3, 4, 6, 8

Vervanging voor magneetslot in zwart voor deurloze en omkeerbare bladen

¹⁾ Glad wit fijner dat een geschilderd oppervlak imiteert. ²⁾ Speciale AntiFinger coating om vuil en vingerafdrukken te verminderen ³⁾ Het complete frame is gemaakt in eiken NATUR PREMIUM decor. ⁴⁾ Standaard PL2112 verkrijgbaar in de decors PREMIUM, ST CPL en CPL0,2 en alleen van toepassing op sponningen, niet-sponningen en vleugellose vleugels voor SP1N en SP2N wandsystemen.

LORIENT

BINNENRUIMTE, DEUROPEN, DEURDOORNEN EN OMKERENDE DEUREN



LORIENT 1, decor Esdoorn grijs PREMIUM, handgreep TOPAZ INOX

BESCHIKBARE OPLOSSINGEN

PL

Standaard PL

CZ

Standaard CZ

PL2112

Standaard PL2112

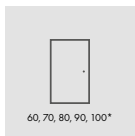

60, 70, 80, 90, 100*

enkele deuren

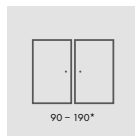

90 - 190*

dubbele deuren

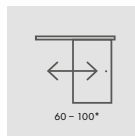

60 - 100*

enkele schuifdeur

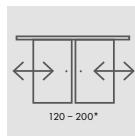

120 - 200*

dubbele schuifdeur

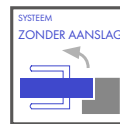

SYSTEEM ZONDER AANSLAG



SYSTEEM AANSLAG



SYSTEEM OMKEERBAAR

BESCHIKBARE **BLADBREEDTES**

60

70

80

90

100

SOORTEN **RANDAFWERKING**



Randafwerking
zwart glad



Zwarte randafwerking
van het dwarsraam

BEGLAZINGSKADER

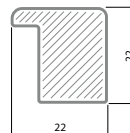

Kloofvrij



Standaard



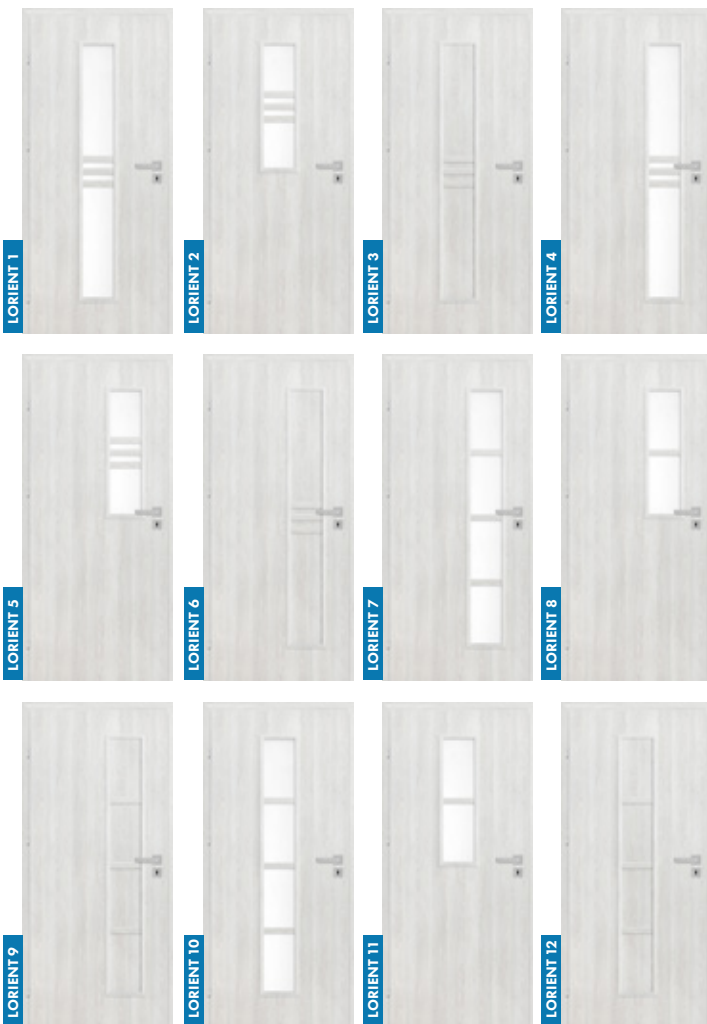

ONTWERP

- Deurblad met sponning, sponningvrij of omkeerbaar.
- MDF frame bekleed met twee HDF platen in GREKO decors.
- Intern houten frame (zijanten en bovenkant, onderkant MDF) bekleed met twee HDF platen in CPL en PREMIUM decors.
- Honingraat stabiliserende vulling of massieve paneelvulling tegen meerprijs.

AFWERKING

- Met finer beklede HDF-plaat.
- Vleugelrand gemaakt in STANDARD technologie (FINISH, GREKO, PREMIUM en CPL).
- De omkeerbare vleugel is alleen verkrijgbaar in de rand STANDARD en in de decors GREKO, PREMIUM en ST CPL.
- Rand (standaard of sponningvrij) omrand in de kleur van het oppervlak of naar keuze in effen zwart (bij het DAB NATUR PREMIUM decor, zwarte rand met dwarsstructuur)

BESLAG

- Drie inschroefbare taatsscharnieren in de sponning.
- Drie verborgen scharnieren in de niet-scharnierende vleugel en twee scharnieren in de omgekeerde vleugel in zilver (optioneel zwart tegen meerprijs); de scharnieren worden met het kozijn meegeleverd.
- Zilverkleurig espagnoletslot in de sponningvleugel en magnetisch slot in de niet-sponning- en omkeervleugel voor sleutel, patentinzet, spaarslot of afsluitbaar slot; optioneel zwart magnetisch slot tegen meerprijs.

BEGLAZING

- Standaard decormatglas - melkachtig, transparant of tegen meerprijs VSG 221 melkachtig veiligheidsglas aan beide zijden glad.
- Mogelijkheid om de beglazingszijde te veranderen in REWERS (AWERS standaardbeglazing).

PREMIUM



GREKO



CPL



BENODIGDHEDEN

Omkeerbare vleugel.
 Massieve paneelvulling.
 Versteving voor de deurdranger.
 Arm deurdranger (zilver, zwart, wit, brons).
 Extra onderbalk (zelf in te korten tot maximaal 8 cm) standaard PL en PL 2112.
 Ventilatieonderbreking, ventilatierooster of recuperatiesnelkoppeling.
 Ronde of vierkante metalen bussen (4 stuks) Geborsteld nikkel, patina, witte en zwarte afwerking.
 Zwarte bladrand afwerking

Plastic bussen.
 Deurblad met en zonder sponning "100".
 VSG 221 gesmolten melkglas; modellen: LORIENT 1, 2, 4, 5, 7, 8, 10, 11.
 Afdichting.
 Metalen scharnierdeksels (geborsteld nikkel, patina, glanzend chroom, glanzend messing, wit en zwart).
 Vervanging met magnetisch slot in zwart voor vleugels zonder aanslag en omkeerbare vleugels.
 Standaard PL2112 ⁴⁾

¹⁾ Glad wit finer dat een geschilderd oppervlak imiteert. ²⁾ Speciale Antifinger coating om vuil en vingerafdrukken te verminderen ³⁾ Het complete frame is gemaakt in eiken NATUR PREMIUM decor. ⁴⁾ Standaard PL2112 verkrijgbaar in de decors PREMIUM, ST CPL en CPL0,2 en alleen van toepassing op sponningen, niet-sponningen en vleugellose vleugels voor SP1N en SP2N wandsystemen.

SORANO

BINNENRUIMTE, DEUROPEN, DEURDOORNEN EN OMKERENDE DEUREN



SORANO 1, decor WENGE ST CPL, handvat TOPAZ INOX

BESCHIKBARE OPLOSSINGEN

PL

Standaard PL

CZ

Standaard CZ

PL2112

Standaard PL2112

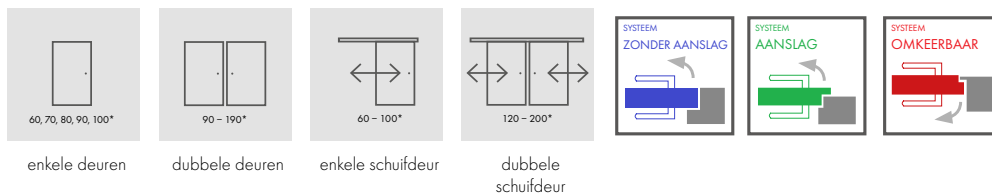

BESCHIKBARE BLADBREEDTES

60 70 80 90 100

SOORTEN RANDAFWERKING



BEGLAZINGSKADER

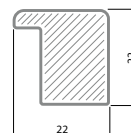

Kloofvrij

Standaard

¹⁾ Glad wil finer dat een geschilderd oppervlak imiteert. ²⁾ Speciale AntiFinger coating om vuil en vingerafdrukken te verminderen ³⁾ Het complete frame is gemaakt in eiken NATUR PREMIUM decor. ⁴⁾ Standaard PL2112 verkrijgbaar in de decors PREMIUM, ST CPL en CPL0,2 en alleen van toepassing op sponningen, niet-sponningen en vleugellose vleugels voor SP1N en SP2N wandsystemen.



ONTWERP

- Deurblad met sponning, sponningvrij of omkeerbaar.
- MDF frame bekleed met twee HDF platen in GREKO decors.
- Intern houten frame (zijanten en bovenkant, onderkant MDF) bekleed met twee HDF platen in CPL en PREMIUM decors.
- Honingraat stabiliserende vulling of massieve paneelvulling tegen meerprijs.

AFWERKING

- Met finer beklede HDF-plaat.
- Vleugelrand gemaakt in STANDARD technologie (FINISH, GREKO, PREMIUM en CPL).
- CPL 0.2 en 0.7 laminaten zijn alleen verkrijgbaar in de STANDARD rand, die alleen wordt omrand met ABS-kanten in dezelfde kleur als het blad of tegen meerprijs met standaard zwarte randen.
- De omkeerbare vleugel is alleen verkrijgbaar in de rand STANDARD en in de decors GREKO, PREMIUM en ST CPL.
- Rand (standaard of sponningvrij) omrand in de kleur van het oppervlak of naar keuze in effen zwart (bij het DAB NATUR PREMIUM decor, zwarte rand met dwarsstructuur)

BESLAG

- Drie inschroefbare taatsscharnieren in de sponning.
- Drie verborgene scharnieren in de niet-scharnierende vleugel en twee scharnieren in de omgekeerde vleugel in zilver (optioneel zwart tegen meerprijs); de scharnieren worden met het kozijn meegeleverd.
- Zilverkleurig espagnoletslot in de sponningvleugel en magnetisch slot in de niet-sponning- en omkeervleugel voor sleutel, patentinzet, spaarslot of afsluitbaar slot; optioneel zwart magnetisch slot tegen meerprijs.

BEGLAZING

- Standaard decormatglas - melkachtig, transparant of tegen meerprijs VSG 221 melkachtig veiligheidsglas aan beide zijden glad.
- Mogelijkheid om de beglazingszijde te veranderen in REWERS (AWERS standaardbeglazing).

PREMIUM

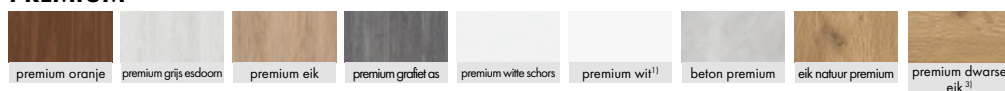

GREKO

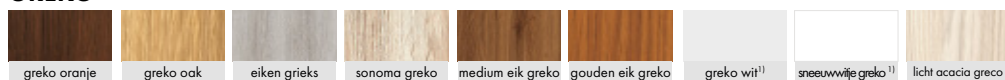

CPL



BENODIGDHEDEN

- Omkeerbare vleugel.
- Massieve paneelvulling.
- Versteviging voor de deurdranger.
- Arm deurdranger (zilver, zwart, wit, brons).
- Extra onderbalk (zelf in te korten tot maximaal 8 cm) standaard PL en PL 2112.
- Ventilatieonderbreking, ventilatiooster of recuperatiesnelkoppeling.
- Ronde of vierkante metalen bussen (4 stuks) Geborsteld nikkel, patina, glanzend zwart afwerking.
- Zwarte bladrand afwerking

- Plastic bussen.
- Deurblad met en zonder sponning "100".
- VSG 221 gesmolten melkglas; modellen: SORANO 1, 2, 4, 5, 6, 7, 9, 10, 11.
- Afdichting.
- Metalen scharnierdeksels (geborsteld nikkel, patina, glanzend chroom, glanzend messing, wit en zwart).
- Vervanging met magnetisch slot in zwart voor vleugels zonder aanslag en omkeerbare vleugels.
- Standaard PL2112 ⁴⁾

MENTON

BINNENRUIMTE, DEUROPEN, DEURDOORNEN EN OMKERENDE DEUREN



MENTON 1, decor EIKEN GRIEKS, handvat TOPAZ zwart matt

BESCHIKBARE OPLOSSINGEN

PL

Standaard PL

CZ

Standaard CZ

PL2112

Standaard PL2112

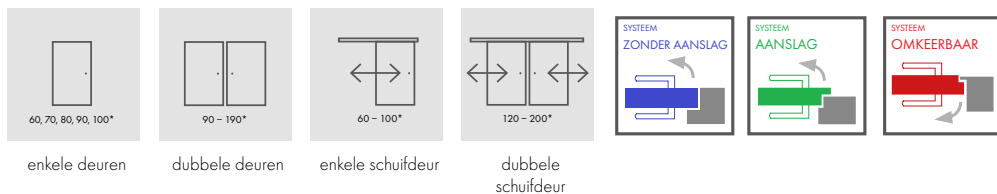

BESCHIKBARE BLADBREEDTES

60 70 80 90 100

SOORTEN RANDAFWERKING



BEGLAZINGSKADER

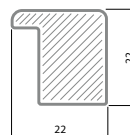

Kloofvrij

Standaard

¹⁾ Glad wit fineer dat een geschilderd oppervlak imiteert. ²⁾ Speciale AntiFinger coating om vuil en vingerafdrukken te verminderen. ³⁾ Het complete frame is gemaakt in eiken. ⁴⁾ Standaard PL2112 verkrijgbaar in de decors PREMIUM, ST CPL en CPL0,2 en alleen van toepassing op sponningen, niet-sponningen en vleugellose vleugels voor SP1N en SP2N wandssystemen.



ONTWERP

- Deurblad met sponning, sponningvrij of omkeerbaar.
- MDF frame bekleed met twee HDF platen in GREKO decors.
- Intern houten frame (zijanten en bovenkant, onderkant MDF) bekleed met twee HDF platen in CPL en PREMIUM decors.
- Honingraat stabiliserende vulling of massieve paneelvulling tegen meerprijs.

AFWERKING

- Met finer beklede HDF-plaat.
- Vleugelrand gemaakt in STANDARD technologie (FINISH, GREKO, PREMIUM en CPL).
- CPL 0.2 en 0.7 laminaten zijn alleen verkrijgbaar in de STANDARD rand, die alleen wordt omrand met ABS-kanten in dezelfde kleur als het blad of tegen meerprijs met standaard zwarte randen.
- De omkeerbare vleugel is alleen verkrijgbaar in de rand STANDARD en in de decors GREKO, PREMIUM en ST CPL.
- Rand (standaard of sponningvrij) omrand in de kleur van het oppervlak of naar keuze in effen zwart (bij het DAB NATUR PREMIUM decor, zwarte rand met dwarsstructuur)

BESLAG

- Drie inschroefbare taatsscharnieren in de sponning.
- Drie verborgen scharnieren in de niet-scharnierende vleugel en twee scharnieren in de omgekeerde vleugel in zilver (optioneel zwart tegen meerprijs); de scharnieren worden met het kozijn meegeleverd.
- Zilverkleurig espagnoletslot in de sponningvleugel en magnetisch slot in de niet-sponning- en omkeervleugel voor sleutel, patentinzet, spaarslot of afsluitbaar slot; optioneel zwart magnetisch slot tegen meerprijs.

BEGLAZING

- Standaard decormatglas - melkachtig, transparant of tegen meerprijs VSG 221 melkachtig veiligheidsglas aan beide zijden glad.
- Mogelijkheid om de beglazingszijde te veranderen in REWERS (AWERS standaardbeglazing).

PREMIUM

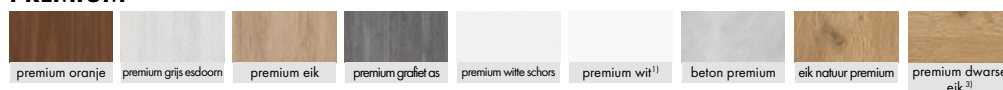

GREKO

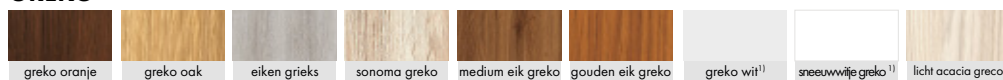

CPL



BENODIGDHEDEN

- Omkeerbare vleugel.
- Massieve paneelvulling.
- Versteviging voor de deurdranger.
- Arm deurdranger (zilver, zwart, wit, brons).
- Extra onderbalk (zelf in te korten tot maximaal 8 cm) standaard PL en PL 2112.
- Ventilatieonderbreking, ventilatierooster of recuperatiesnelkoppeling.
- Ronde of vierkante metalen bussen (4 stuks) Geborsteld nikkel, patina, glanzend witte en zwarte afwerking.
- Zwarte bladrand afwerking

- Plastic bussen.
- Deurblad met en zonder sponning "100".
- VSG 221 gesmolten melkglas;
- Afdichting.
- Metalen scharnierdeksels (geborsteld nikkel, patina, glanzend chroom, glanzend messing, wit en zwart).
- Vervanging met magnetisch slot in zwart voor vleugels zonder aanslag en omkeerbare vleugels.
- Standaard PL2112⁴⁾

GLASDEUREN



ONTWERPEN

- Interessant ontwerp, 30 modellen om uit te kiezen.

KLEUREN

- Breed scala aan framekleuren, tot 34 decors.

BEGLAZING

- 8 mm dik gehard of gelaagd veiligheidsglas.

VENTILATIE

- Ventilatie ondersnijding mogelijk.

FRAMES

- Keuze uit een vast, verstelbaar frame met 6 cm of 8 cm band.



BESCHIKBARE SYSTEMEN

GLAZEN DEURSYSTEEM

- modern ontwerp
- 2 scharnieren
- Handgrepen en scharnieren: roestvrij staal, zwart, wit





GRAF GLAZEN DEUREN

GLAZEN BINNENDEUREN



GRAF 1

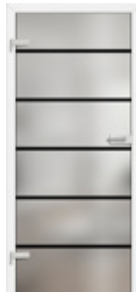

GRAF 6



GRAF 8

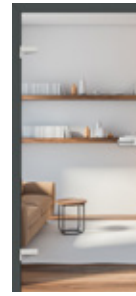

GRAF 9



GRAF 11



GRAF 17



GRAF 22



GRAF 26

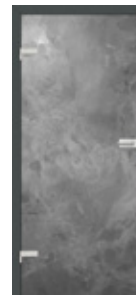

GRAF 27



GRAF 29



GRAF 30



GRAF 32



GRAF 33

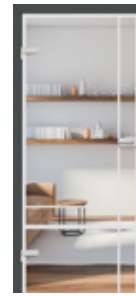

GRAF 34



GRAF 35



GRAF 36



GRAF 37



GRAF 38

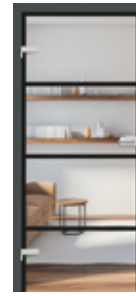

GRAF 39



GRAF 41

GRAF GLAZEN DEUREN

GLAZEN BINNENDEUREN



GRAF 42



GRAF 43

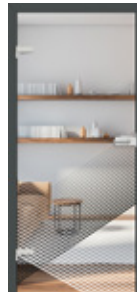

GRAF 53



GRAF 54



GRAF 59

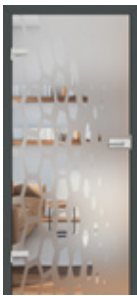

GRAF 60



GRAF 61

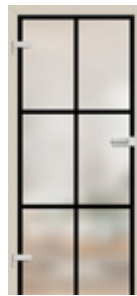

GRAF 62



GRAF 63



GRAF 64



GRAF 8
DECORMAT

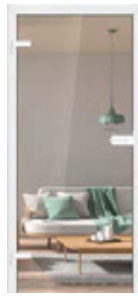

GRAF 9
TRANSPARENT



GRAF 11
DECORMAT GRAFIET



GRAF 65 VSG/ESG
ONDOORZICHTIG ZWART

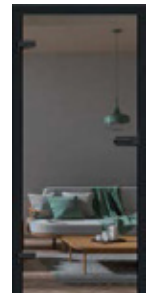

GRAF 67
GEROOKT GRAFIET



GRAF 68
RELIEF



GRAF 69
POINT



GRAF 66 VSG
MELKACHTIG

GLASDEUREN



BESCHIKBARE BLADBREEDTES

60 70 80 90 (tegen een toeslag)

ONTWERP

- Gehard 8 mm glas met of zonder buitentoepassing, 8 mm blank getint glas (GRAF 26) of tegen meerprijs gelaagd en gehard VSG/ESG glas met binnentoepassing.
- In zwart voor GRAF 32, 33, 35, 36, 38, 39, 61, 62.
- Mogelijkheid om de beglazingszijde te veranderen in REWERS (AWERS standaardbeglazing).
- Melkglas of helder glas met zwart of wit geschilderde patronen, afhankelijk van het modelontwerp
- De lijndikte van GRAF 35, 36, 38, 39, 61, 62 is 30 mm.

VAST EN VERSTELBAAR FRAME

- Prijzen voor verstelbare en vaste frames voor sponningen.
- Geen elektrische deuropener beschikbaar.
- Een scharnier met een schacht van 10 mm wordt gebruikt in glaspanelen.
- Alleen sponningen in alle beschikbare decors zijn leverbaar voor grafietglasvleugels, kozijn wit titanium uv gelakt.

BENODIGDHEDEN

Ventilatie ondersnijding.

Wing "90".

Vangplaat zwart of wit

VSG/ESG glas met interne zwarte applicatie) (GRAF 32, 33, 35, 36, 38, 39, 61, 62)

FITTINGEN MET METALEN KNOPPEN

Metal-Bud

Beschikbare vormen: **ovaal** of **rechthoekig**



2A OVAL



3A OVAL



1A OVAL



4AZ OUTER OVAL
4AW INTERNE OVAAL



SCHARNIER OVAL



2B RECHTHOEK



3B RECHTHOEK



1B RECHTHOEK



4BZ BUITENSTE RECHTHOEK
4BW INTERNE RECHTHOEK



SCHARNIER RECHTHOEK



2B RECHTHOEK



3B RECHTHOEK



1B RECHTHOEK



4BZ BUITENSTE RECHTHOEK
4BW INTERNE RECHTHOEK



SCHARNIER RECHTHOEK

²⁾ Bij VSG/ESG-glas zijn twee gelijmde glasbladen zichtbaar vanaf de rand.



HERSE SET 32dB/39dB

HERSE SET AKUSTIC 39 dB

DEUREN MET INBRAAKWERENDE SLOTEN OF SLIPSLOTEN



HERSE SET LUX 104, decor GREKO ORZECH, greep ESSEN satijnglans

BESCHIKBARE OPLOSSINGEN

PL

Standaard PL

CZ

Standaard CZ

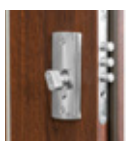

Inbraakwerend slot bovenaan

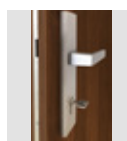

Inbraakwerend bodenslot



hoofdsluiter met frameverstelling



3 2-pins 16 scharnieren met 3D-verstelling

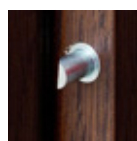

3 anti-inbraak pinnen



Hardhouten drempel (blanke lak)



ESSEN handvat



zoeker



druppelafdichting met drukregeling



hoofdsluiter met frameverstelling

Standaard

- Blad 46 mm HERSE SET AKUSTIC 39dB versterkt met kanaalprofiel en staalplaat
- Blad 46 mm HERSE SET AKUSTIC 32dB versterkt met stalen kanaalprofiel
- Blad 46 mm HERSE SET EKO 30dB versterkt met stalen kanaalprofiel

BESCHIKBARE BLADBREEDTES

80

90E

100

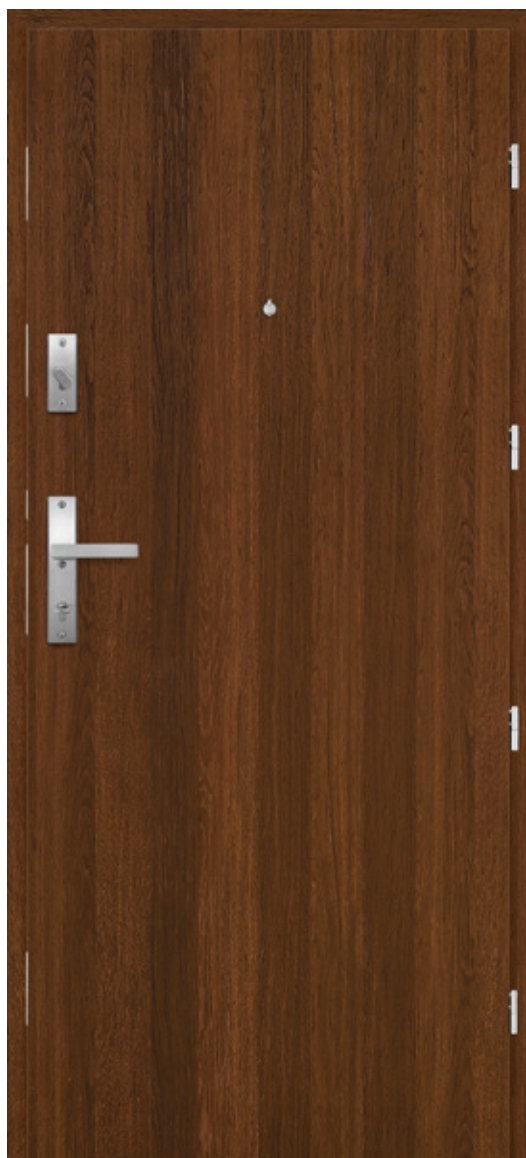

ALGEMENE INFORMATIE

- HERSE SET-deuren zijn ontworpen voor gebruik in utiliteitsgebouwen openbare en residentiële gebouwen als interne toegangsdeuren.
- HERSE SET met vast en verstelbaar frame en met elke beschikbare drempel heeft een akoestische isolatie van $R_w=30\text{dB}/R_w=32\text{dB}$ of tegen meerprijs $R_w=39\text{dB}$.

ONTWERP

- Houten frame voor $R_w = 32\text{dB}$ en $R_w = 39\text{dB}$ of MDF voor $R_w = 30\text{dB}$ bedekt met twee HDF-platen.
- Gevuld met gespecialiseerd massief paneel.
- Versterkt met massieve stalen kanalen $R_w = 30\text{dB}$ en $R_w = 32\text{dB}$, plus een stalen plaat voor $R_w = 39\text{dB}$.
- Raamdikte 46 mm.
- Extra afdichting in raam alleen voor $R_w = 32\text{dB}$ en $R_w = 39\text{dB}$.

AFWERKING

- Rand van het schuifraam gemaakt in STANDARD technologie.
- 0,2 en 0,7 CPL laminaten alleen verkrijgbaar in kantenband
- STANDAARD, met ABS-kanten alleen in dezelfde kleur als het blad of tegen meerprijs met standaard zwarte randen.
- Kleur inlegwerk (inlay): Geborsteld staal, zwart, geborsteld goud 8 mm breed gelijk met de vleugel, aan beide zijden van de vleugel.
- STANDAARD randafwerking in dezelfde kleur als het blad of naar keuze in effen zwart (in het decor PREMIUM NATURAL OAK, zwarte randafwerking met dwarsstructuur).
- Alleen te bestellen met bodemslot.

BESLAG

- Drie zilveren $\varnothing 16$ 2-pins scharnieren met 3D-verstelling (2D met stalen frame).
- Twee anti-inbraak klasse 2 drie-pins sloten voor een gepatenteerde insteek (prijs is inclusief optionele keuze van alleen het bodemslot).
- Drie veiligheidsbouten aan de scharnierzijde.
- Mogelijkheid om een armdeurdranger te gebruiken.
- Onderste slotafstand 72 mm.
- Optioneel slot met dubbele cilinder tegen meerprijs verkrijgbaar.

VAST EN VERSTELBAAR PONNINGFRAME

- Mogelijkheid om een elektrische deurslag alleen te gebruiken voor het onderslot in het deurkozijn, waardoor het gebruik van een bovenslot in de vleugel wordt uitgesloten.
- Hoofdhef met frameverstelling.
- Vast houtskelet voor $R_w = 32\text{dB}$ en $R_w = 39\text{dB}$ of met MDF voor $R_w = 30\text{dB}$.

HERSE SECTIE 32 DB

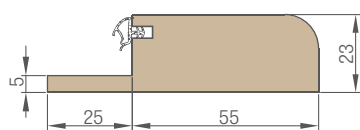
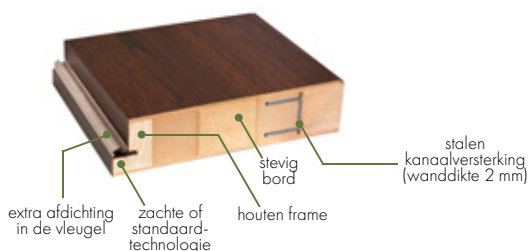

Hardhouten drempel

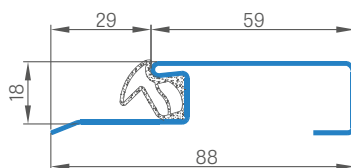

Roestvrij stalen drempel



HERSE SET, decor eiken PREMIUM, greep ESSEN

GREKO

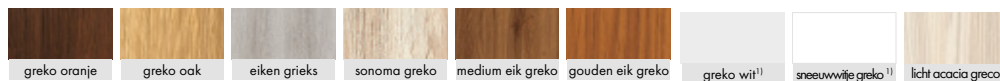

PREMIUM



CPL



BENODIGDHEDEN

Zoeker zilver of zwart

Hardhouten drempel (blanke lak) met dichting 55 mm breed of roestvrijstalen drempel met dichting.

Arm deurdranger (zilver, zwart, wit, brons).

Versteviging voor de deurdranger.

Afdichting.

Metalen scharnierdeksels: geborsteld nikkel, patina, glanzend chroom, glanzend messing, wit en zwart;

CZ standaard product.

Intarsia LUX.

Zwarte bladrand afwerking.

Vleugel '100'.

Inzet 30/45 zilver of zwart.

Knopinzetstuk 30G/45 of 30/45G in zilver of zwart.

Cilinder 30/45 en cilinder 30G/45 of 30/45G in enkelseutelsysteem zilver of zwart.

ESSEN handgreep (satijn nikkel, patina, zwart).

ESSEN top sign (satijn nikkel, patina, zwart).

Meerprijs voor HERSE SET AKUSTIC 39 dB deur

Meerpuntslot (grendel) met twee sloten.

¹⁾ Glad wit folie dat een geschilderd oppervlak imiteert.

²⁾ Speciale AntiFinger coating om vuil en vingerafdrukken te verminderen.

³⁾ Alleen STANDAARD beschikbaar.



VAST EN VERSTELBAAR FRAME

HERSE SET, HERSE MAX SET

Schema van het vaste frame

HERSE SET

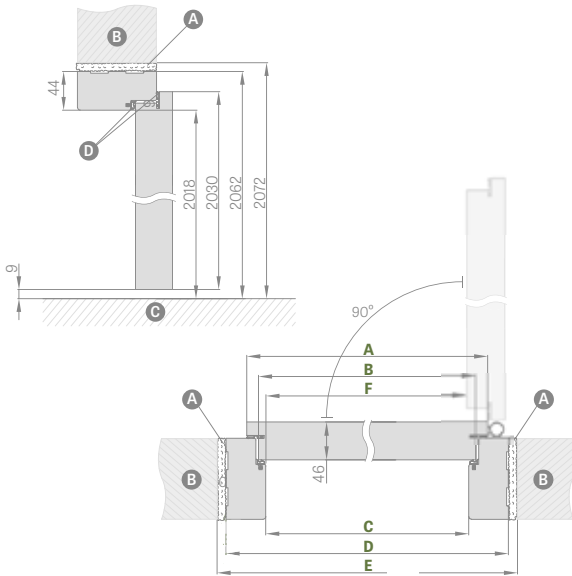

Verstelbaar frame diagram

HERSE SET

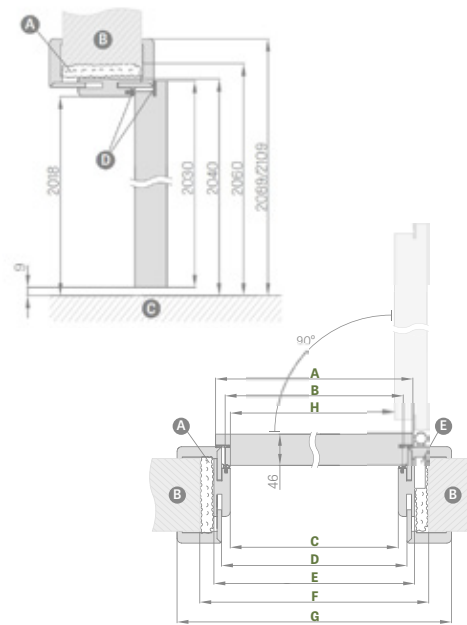

Min - max verstelbereik (mm)	1 element	2 elementen	3 elementen
80-100			
100-120			
120-140			
140-160			
160-180			
180-200			
200-220			
220-240			
240-260			
260-280			
280-320			
320-340			
340-360			
360-380			
380-400			
400-420			

Deurbreedte	A	B	C	D	E	F
"80"	844	817	804	892	912	796
"90E"	948	921	908	996	1016	900
"100"	1044	1017	1004	1092	1112	996

Deurbreedte	A	B	C	D	E	F	G	H
"80"	844	817	804	826	848	888	946*/986**	796
"90E"	948	921	908	930	952	992	1050*/1090**	900
"100"	1044	1017	1004	1026	1048	1088	1146*/1186**	996

"90E" - investeringsbreedte

*band 6 cm/**band 8 cm

A installatieschuim **B** metselwerk **C** vloer **D** rubberen afdichting

Verstelbereik van het verstelbare frame

opaska 6/8 cm

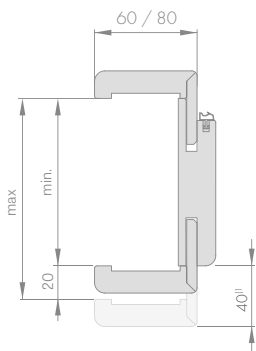

Verstelbare houten drempel

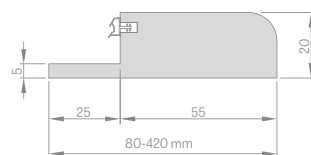

Hoek 6 cm en 8 cm

clip (set van 3 stuks)

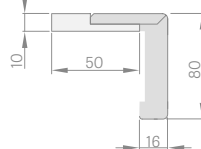

Vast frame

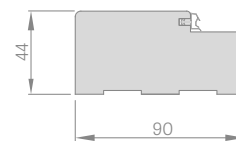

Maskeerband

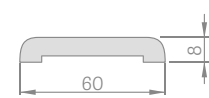

Kwart ronde

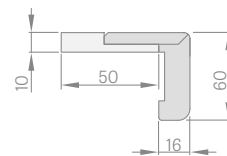
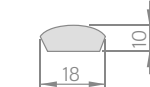

clip (set van 3 stuks)

- Kozijnen in CPL 0.2 worden ook gebruikt in combinatie met vleugels in CPL 0.7.
- Verbinding van het verstelbare frame onder 90 graden is alleen mogelijk bij een frame met een rand van 8 cm. Meerprijs voor 90 graden verbinding.
- Elektrische staking.
- Versterking voor de deurdranger op het verstelbare frame.

- Hoeksteun met drie clips (met de hoeksteun met clips kan het verstelbereik met 20 mm worden vergroot).
- Band en kwartronde.
- Inkorten van deuren met houten frame in CZ standaard.

¹⁾ 40 mm voor het bereik 280-320 mm



BINNENMATEN

HOE KIES JE EEN INZETMAAT?



Voorbeeld van berekening van de inzetmaat voor paneel- en kozijndeuren (40mm) met schachtdikte $G = 7\text{mm}$

$$A/B = (C+G+3) / (D+G+3)$$

$$A/B = (15+7+3) / (25+7+3)$$

$$A/B = 25/35$$

INSERT		WKŁADKA Z GAŁKĄ	
maat		maat	
gespiegeld en omkeerbaar 26/36	- zilver - zwart	herse set 30/45G	- zilver - zwart
geen korting 30/30	- zilver - zwart	herse set 30G/45	- zilver - zwart
Herse set 30/45	- zilver - zwart		

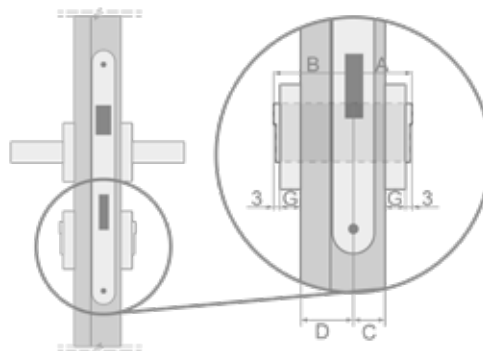

Cilinders met één sleutelsysteem 30/45 + 30G/45
naar buiten openende deuren - zilver of zwart

Cilinders met één sleutelsysteem 30/45 + 30/45G
naar binnen openende deuren - zilver of zwart

TYPE DEUREN	VLEUGEL DIKTE	VERHOUDING DEURVERGRENDELING (C/D)	AANBEVOLEN BINNENAFMETING (A/B)*
plaat, frame (gespiegeld)	40 mm	15/25	26/36
paneel, frame (kortingvrij)	40 mm	20/20	30/30
HERSE	46 mm	15/31	30/45

TECHNISCHE INFORMATIE

OPENINGSRICHTINGEN VAN DE DEUR

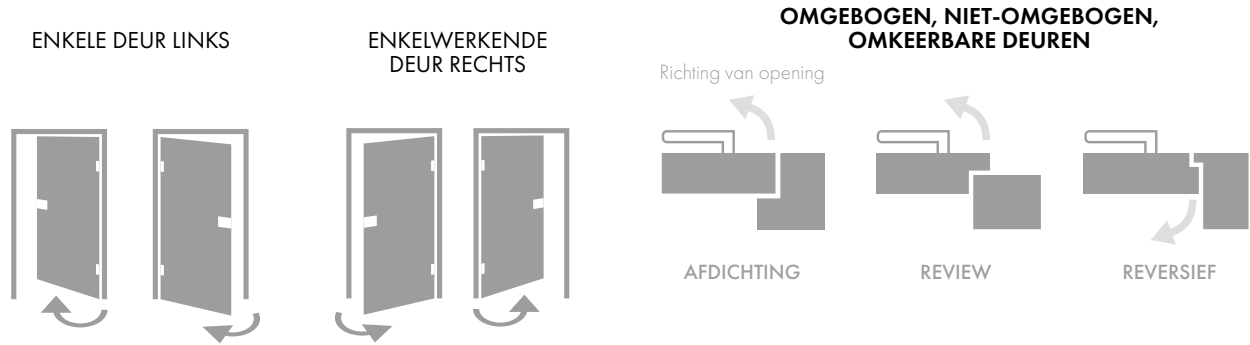

DUBBELE DEUREN

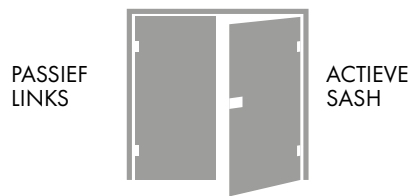

FRAMEVERBINDING



HOE BEREKEN IK DE PRIJS VAN EEN DEUR?

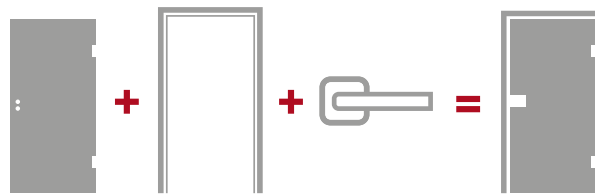

SOORTEN DEUROPPERVLAGEN

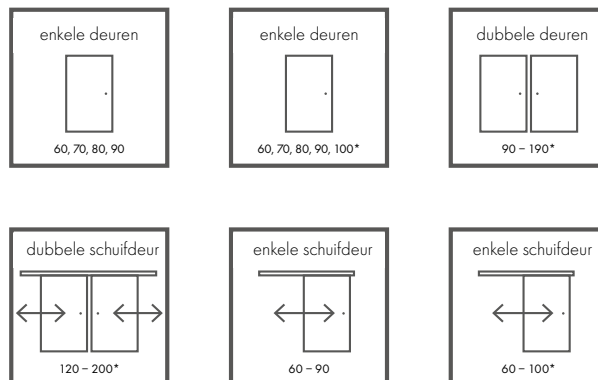

SOORTEN DEUOPPERVLAKKEN

GREKO

Greco folie is ook een vooraf geïmpregneerde film, d.w.z. bedrukt en vervolgens beschermd met een folie met de gewenste eigenschappen. Het gebruik van folie beïnvloedt de oppervlakteweerstand en de flexibiliteit van het product. Het siliconengehalte in de folie maakt de film resistenter.

Greco finer wordt geproduceerd op basis van een Japanse backing met een hoge dichtheid die niet harsachtig is. Dit maakt de folie milieuvriendelijk, veilig voor gezondheid, mens en milieu zowel bij productie en gebruik als bij verwijdering. Vrij van: formaldehyde en andere schadelijke stoffen.

Wat greko-folie onderscheidt van andere is het unieke ontwerp. Er is een hoge oppervlaktekwaliteit met een natuurlijk houteffect (effect-3D). De decors zien er net als hout uit

PREMIUM

Premium folie is een product op basis van polypropyleen (PP), een materiaal met een zeer hoge weerstand tegen schuren en krassen en tegelijkertijd met hoge visuele kwaliteiten. Het geeft deurbladen een edele uitstraling en een individueel profiel en reproduceert natuurgetrouw hout.

Het hoogwaardige folie overtuigt niet alleen door zijn uiterlijk, maar ook door zijn functionaliteit, want het is extreem krasbestendig, vlamvertragend en beschermd tegen slijtage.

Dankzij deze eigenschappen garanderen de producten van de PREMIUM-lijn een jarenlang probleemloos gebruik, zelfs onder moeilijke bedrijfsomstandigheden.

ST CPL, CPL 0,2 I CPL 0,7

CPL folie bestaat uit een decoratieve laag geïmpregneerd in harsen en een veerkrachtige onderlaag. Na het lamineerproces wordt de bovenste (hars)laag gehard en krijgt daardoor een hoge kras- en slijtvastheid. Het wordt gekenmerkt door een hoge slag-, slijt- en krasvastheid en door weerstand tegen hitte en UV-straling.

Door het gebruik van dit type materiaal kan de deur worden gebruikt in zogenaamde "moeilijke" ruimten [blootgesteld aan hogere temperaturen, vochtigheid of bovengemiddeld gebruik]. De dikte van het laminaat is ongeveer : ST CPL - 0,15 mm, CPL 0,2 - 0,2 mm en CPL 0,7 - 0,7 mm. CPL 0,7 laminaat wordt alleen gebruikt op het oppervlak van het blad vanwege de uitzonderlijke hardheid. Bij bladen met CPL 0,2 en CPL 0,7 is de bladrand gemaakt van een zeer sterk PVC-materiaal, ABS genaamd.

UV VARNISH

Het oppervlak van de deur in UV WIT TITAN is meerdere malen gelakt met een ultramoderne UV-uithardende lak.

Vlakke oppervlakken worden eerst beschermd met een gespecialiseerde primerlaag en vervolgens tweemaal geverfd met een verf van wereldklasse en UV-gehard.

De gefreesde oppervlakken kunnen om technische redenen niet worden beschermd met een membraan, dus worden ze geschilderd en tot driemaal toe UV-gehard.

Automatisch lakken (zonder menselijke tussenkomst) na het scannen resulteert in een perfecte oppervlaktekwaliteit, terwijl ultraviolet (UV) uitharding van de lak zorgt voor een zeer hoge mechanische weerstand.

SOORTEN RANDAFWERKING

STANDAARD RAND



Het bestaat uit het bekleden van het vlakke oppervlak met ST CPL finer 0,15 mm dik, CPL 0,2, CPL 0,7, PREMIUM polypropyleen folie, GREKO folie. Het blad in STANDARD technologie heeft scherpe randen waar de bovenplaat verbonden is met het randfolie, zoals weergegeven in de schets. In CPL 0.2 en CPL 0.7 laminaten is het een zeer sterk PVC finer, het zogenaamde ABS. Tegelijkertijd is de verlijming van het finer identiek in de vleugels. De deur is beschikbaar voor zowel schuif- als sponningvrije systemen.



1) geldt alleen voor BALDUR 1 in WIT ST CPL finer met massieve plaatvulling.

VLEUGELAFMETINGEN IN POOLSE STANDAARD PL

RAAMSTIJL

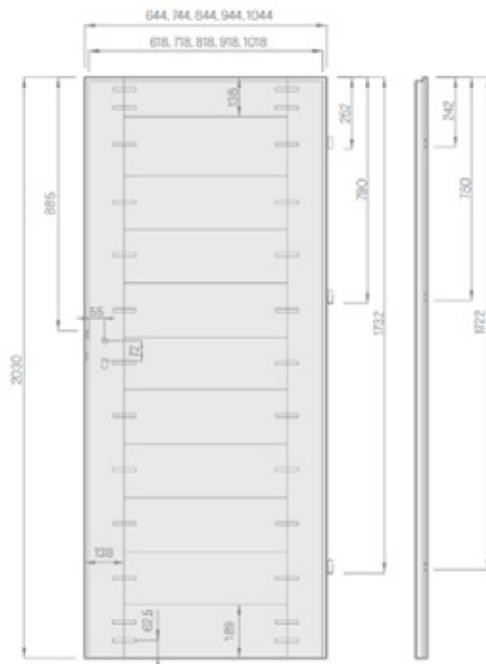

aanslag schuifraam

PANEL SLUITING

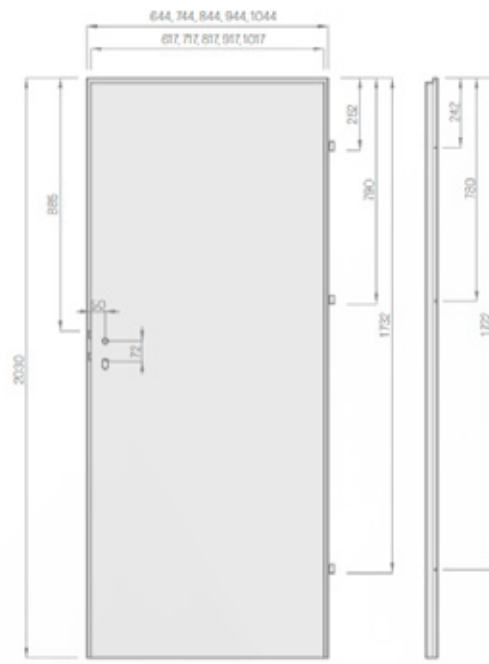

aanslag schuifraam

VLEUGELAFMETINGEN IN DE CZ STANDAARD

RAAMSTIJL

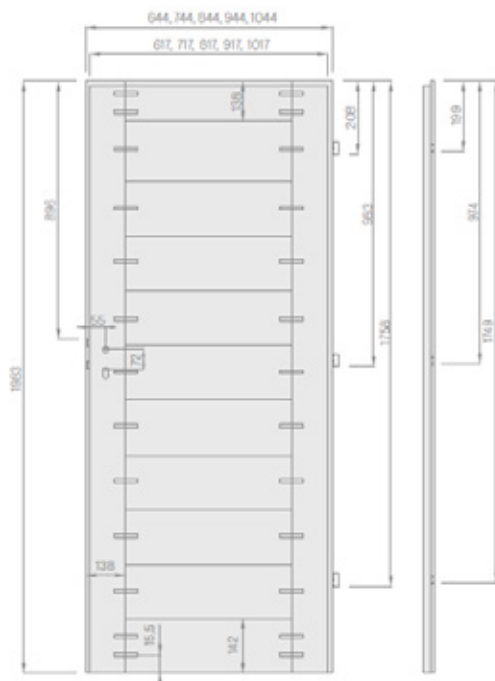

aanslag schuifraam

PANEL SLUITING

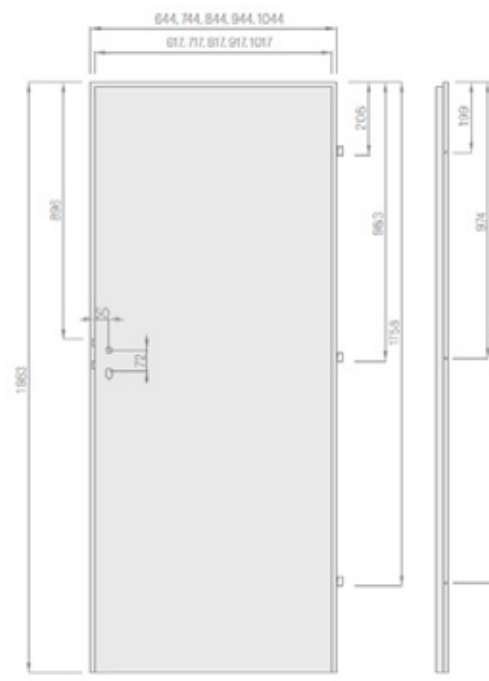

aanslag schuifraam

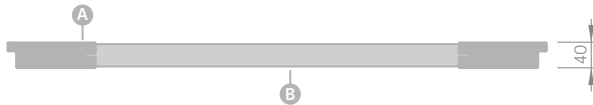

- A MDF frame
- B MDF dwarsliggers



Stabiele dwarsbalk van 35 mm of 22 mm dik



Esthetische 'kozijnloze' afwerking met groeven

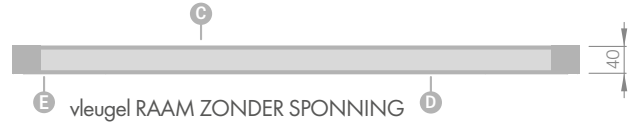
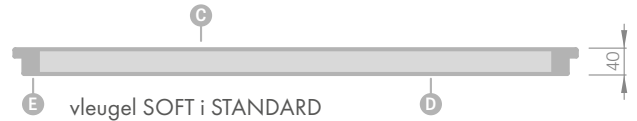

- A MDF frame
- B pakking
- C HDF frame
- D vulling
- E MDF of houten frames in Herse SET en UNO PREMIUM



MDF frame voor GREKO, PREMIUM en CPL fineer ook met Antifinger coating



Honingraatvulling



Massieve boordvulling

GLASPLAAT GRAFIEK

AFMETING STANDAARD PL

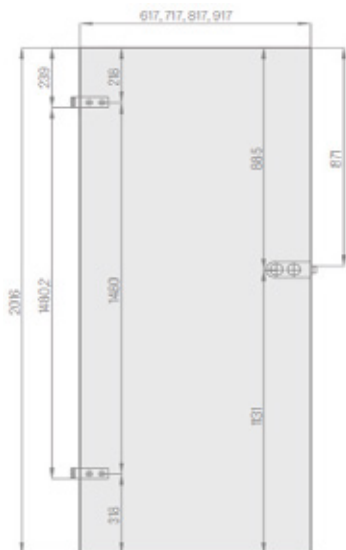

AFMETING STANDAARD CZ

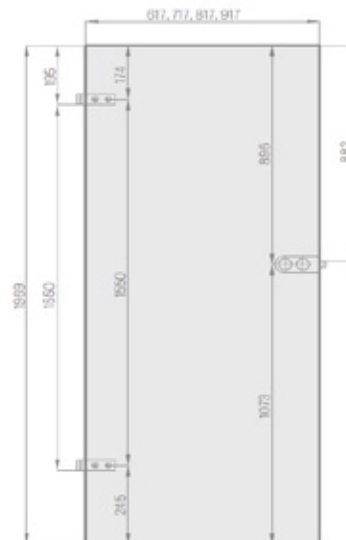

BADKAMERSLOT AAN DE ZIJKANT

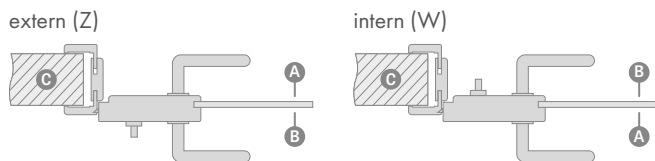

A gang **B** badkamer **C** metselwerk

WC-slot – wanneer u een slot met slot bestelt, selecteer dan:

EXTERNE SLOT

of
INTERN slot

- wanneer het badkamerslot aan de buitenkant van de deur moet worden geïnstalleerd (Z)
- wanneer het badkamerslot aan de binnenkant van de deur moet worden gemonteerd (W)

OPMERKING: Sloten met vergrendeling hebben richting (rechts-links)

METALEN DEKSELS VOOR SCHARNIEREN



Geborsteld nikkel, patina, chroom glans, messing glans, wit mat en zwart mat.

voor Herse Ø16, lengte 47 mm in kleuren:

- geborsteld nikkel, patina, chroom glans, messing, glans, wit en zwart

voor binnenvleugels Ø15, lengte 47 mm in kleuren:

- geborsteld nikkel, patina, chroom, glanzend messing, wit en zwart

VENTILATIE

Kunststof bussen in houtnerfstructuur voor STILE-raamdeuren voor de decorgroepen GREKO, PREMIUM en CPL.



Roosters



BEGLAZING

STANDAARDBEGLAZING VOORZIJD

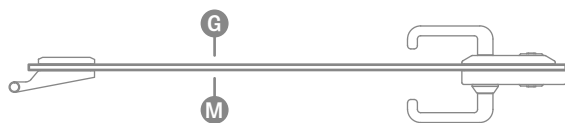

AANGEPASTE BEGLAZING ACHTERZIJD



G gladde kant **M** Matte zijde met decoratie

VENTILATIE

Ventilatie-ondersnijding niet mogelijk bij frameleze vleugels voor wand- en schuifsystemen.

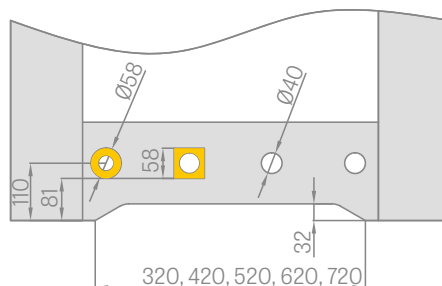

Vierkante en ronde metalen bussen:

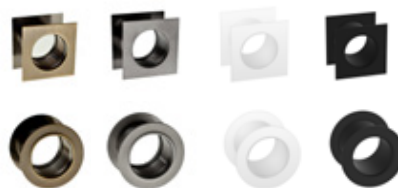

RECUPERATIE

Recuperatief inkorten - vleugels over de volle breedte worden van onderaf ingekort van de lengte met 15 mm. De deur heeft standaard een opening tussen het blad en de vloer ongeveer 9 mm, dus in totaal met de recuperatiesnelkoppeling ongeveer 24 mm vrije ruimte.

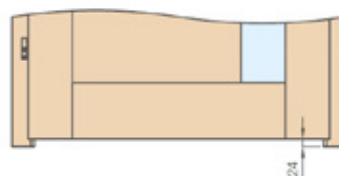

BEGLAZING

STANDAARDBEGLAZING VOORZIJD



AANGEPASTE BEGLAZING ACHTERZIJD



G gladde kant M Matte zijde met decoratie

ILLUSTRATIE VAN DE DOORSCHIJNENDHEID VAN DE BEGLAZING



GRAF 1
gelakt gehard glas



GRAF 12
gelakt gehard glas

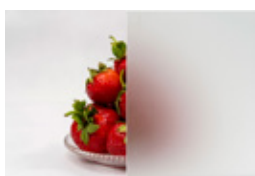

GRAF 8
decormat



GRAF 9
transparant



GRAF 26
donkergrijs



GRAF 29
gelaagd glas

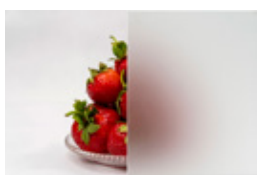

Gehard veiligheidsglas
melk decormat



Gehard glas
transparant

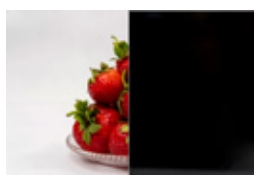

VSG
zwart



VSG
melk

VERLIJMD GLAS VSG 221, 331, 441 MELKACHTIG EN ZWART

VOOR STIJL- EN PANEELDEUREN

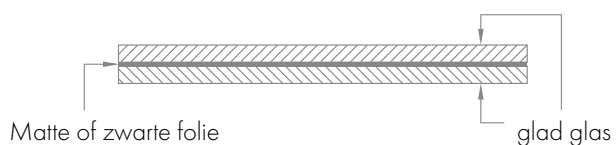

ELECTRONIZER

Verkrijgbaar in vaste en verstelbare kozijnen voor sponningen, maar niet verkrijgbaar voor GRAF-glas kozijnen en openslaande deuren.

Soorten elektrische deuropeners beschikbaar:

- basis 12V
- basis 24V
- met 12V-schakelaar
- met 24 V schakelaar
- omkeerbaar 12 V
- omkeerbaar 24 V

BASIS

Hij is de hele tijd gesloten en gaat open als er spanning op komt te staan.

MET UITZONDERING

Het werkt als de basis, maar heeft de mogelijkheid om uit te schakelen door de grendel te bewegen.

REVERSIEF

Als er spanning op staat, sluit hij, als er geen spanning op staat, gaat hij open.

ZONDER AANLAG EN OMKEERBAAR BESLAG

VERBORGEN SCHARNIER

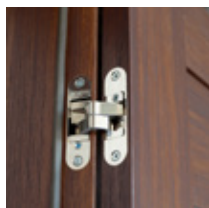

MAGNETISCH SLOT



VERSTELBARE MAGNETISCHE VERGREDELING

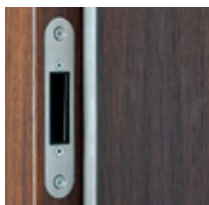

VERZONKEN RAAM EN KOZIJN



VERBORGEN SCHARNIER ZWART



MAGNETISCH SLOT ZWART



VERSTELBARE MAGNETISCHE VERGREDELING



VERBINDINGEN

Vergrendelingen

SLEUTELSLOT

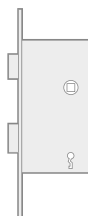

TOILET SLEUTEL

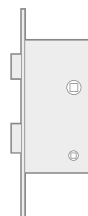

CILINDERSLOT

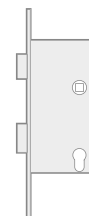

DEURSLOT REDDEN ¹⁾



VASTE RUIMTE

1. Bij sponningen is de espagnoletslotafstand voor sleutel, WC en inzet 72 mm.
2. Bij sponningvrije en omgekeerd scharnierende vleugels is de afstand tussen magneetsloten respectievelijk:

- sleutel en WC 90 mm sleutel
- afstand tussen de invoergaten 85 mm

Bij WC-sloten is het sluitgat een vierkant met een zijkant:

- EN-norm: 4 mm
- CZ standaard: 6 mm

¹⁾ Slot met sleutel gebruikt zonder sleutelgat in de vleugel.

RAAMDEUVELS VOOR GEEN-AANSLAG VLEUGELS

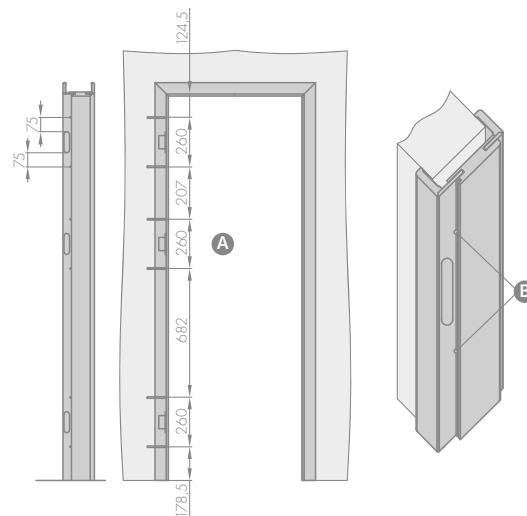

A Maak gaten voor metalen schroeven van min. 80 mm x \varnothing 6 mm.

B Bij de montage van het kozijn zijn naast het montageschuim aan de scharnierzijde bevestigingsankers nodig. De schroefgaten moeten onder de pakking worden geboord, zodat het plaatsen van de pakking ze verbergt.

KROONLIJSTEN EN PILASTERS

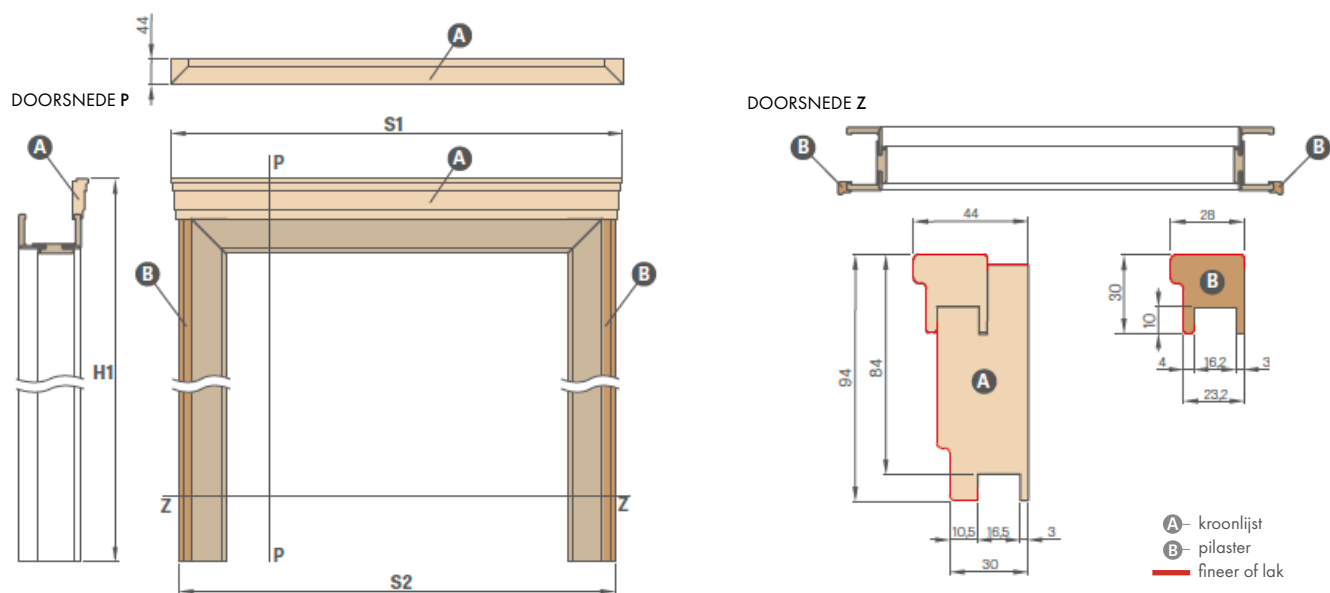

Deurbreedte	Verstelbaar opdekkozijn en tunnel		Verstelbaar stomp kozijn en tunnel		Verstelbaar reverse kozijn	
	S1	S2	S1	S2	S1	S2
60	838 ²⁾ / 878 ³⁾	788 ²⁾ / 828 ³⁾	863 ²⁾ / 903 ³⁾	813 ²⁾ / 853 ³⁾	883 ⁴⁾ / 926 ⁴⁾	833 ⁴⁾ / 876 ⁴⁾
70	938 ²⁾ / 978 ³⁾	888 ²⁾ / 928 ³⁾	963 ²⁾ / 1003 ³⁾	913 ²⁾ / 953 ³⁾	983 ⁴⁾ / 1026 ⁴⁾	933 ⁴⁾ / 976 ⁴⁾
80N	-	-	1039 ²⁾ / 1079 ³⁾	989 ²⁾ / 1029 ³⁾	1058 ⁴⁾ / 1100 ⁴⁾	1008 ⁴⁾ / 1050 ⁴⁾
80	1038 ²⁾ / 1078 ³⁾	988 ²⁾ / 1028 ³⁾	1063 ²⁾ / 1103 ³⁾	1013 ²⁾ / 1053 ³⁾	1083 ⁴⁾ / 1126 ⁴⁾	1033 ⁴⁾ / 1076 ⁴⁾
90	1138 ²⁾ / 1178 ³⁾	1088 ²⁾ / 1128 ³⁾	1163 ²⁾ / 1203 ³⁾	1113 ²⁾ / 1153 ³⁾	1183 ⁴⁾ / 1226 ⁴⁾	1133 ⁴⁾ / 1176 ⁴⁾
100	1238 ²⁾ / 1278 ³⁾	1188 ²⁾ / 1228 ³⁾	1263 ²⁾ / 1303 ³⁾	1213 ²⁾ / 1253 ³⁾	1283 ⁴⁾ / 1326 ⁴⁾	1233 ⁴⁾ / 1276 ⁴⁾
110	1338 ²⁾ / 1378 ³⁾	1288 ²⁾ / 1328 ³⁾	1363 ²⁾ / 1403 ³⁾	1313 ²⁾ / 1353 ³⁾	1383 ⁴⁾ / 1426 ⁴⁾	1333 ⁴⁾ / 1376 ⁴⁾

	H1					
	Verstelbaar opdekkozijn en tunnel		Verstelbaar stomp kozijn en tunnel		Verstelbaar reverse kozijn	
	L-architraaf van 6 cm	L-architraaf van 8 cm	L-architraaf van 6 cm	L-architraaf van 8 cm	L-architraaf van 6 cm	L-architraaf van 8 cm
Standaard PL	2174	2194	2187	2207	2207	2229
Standaard PL 2112	2256	2276	2269	2289	-	-

²⁾ L-architraaf van 6 cm.

³⁾ L-architraaf van 8 cm.

⁴⁾ Reverse architraaf.

⁵⁾ Verstelbare L-architraaf RW.

LET OP: De toepassing van de decoratieset (kroonlijst + pilasters) op een verstelbaar kozijn (opdek, stomp of reverse) vermindert het effectieve stelbereik met 3 mm (bij eenzijdige toepassing) of 6 mm (bij tweezijdige toepassing).

Voorbeeld: Bij een wanddikte van 140 mm dient u voor een eenzijdige set uit te gaan van een rekenwaarde van 143 mm, en voor een tweezijdige set van 146 mm; selecteer op basis hiervan het passende bereik uit de tabel voor opdek-, stomp- of reverse kozijnen.



SCHUIFSYSTEEM

WALLACE

WANDSCHUIFSYSTEEM

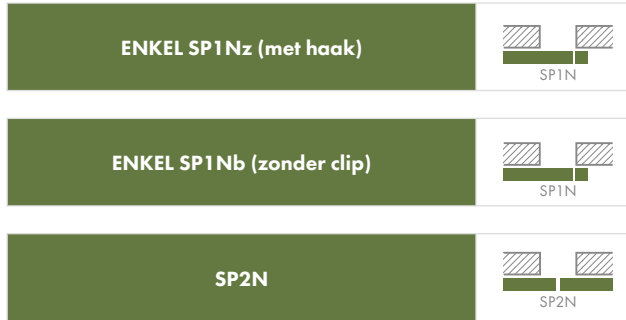

Prijs inclusief: aluminium rail met ring en buffer.
in bladkleur in lengte:

- 210 cm voor vleugel "100"
- 200 cm voor schuifraam "90"
- 180 cm voor schuifraam "80"
- 150 cm voor vleugel "70", "60"

Beschikbare configuraties van schuifwandsystemen:

- rail met ring en bumper met pakking (alleen SP1Nz en SP1Nb)
- rail met rand en tunnelkader (alleen SP2N)
- rail met rand en buffer + tunnelraam (alleen SP1Nz en SP1Nb)
- rail met deksel en bumper met pakkingen + tunnelraam (alleen SP1Nz en SP1Nb)

HAAKSLOTEN MET SLEUTEL

Glanzend chroom, geborsteld chroom, glanzend messing, mat zwart

De sleutel is alleen verkrijgbaar in zilver. Het sleutelhaakslot bevat twee geselecteerde handgrepen.



BENODIGDHEDEN

- verstelbaar frame van het type "tunnel" inbegrepen in de prijs van het frame prijs verstelbaar frame
- Optioneel haakslot met koppelstukken voor enkelvoudig systeem
- Ovaal, rechthoekig of rond handvat in de kleuren glanzend chroom, geborsteld chroom, glanzend messing, zwart mat; handgreepset bestaat uit twee stuks
- synchronisatie - twee vleugels kunnen tegelijkertijd worden geopend of gesloten met slechts één vleugel geldt alleen voor SP2N
- Vertrager - automatische vertraging van de raamvleugel in de laatste sluitfase geldt alleen voor SP1Nz en SP1Nb
- Standaard 2112

RONDE, OVALE, RECHTHOEKIGE METALEN HANDGREPEN ¹⁾

Glanzend chroom, geborsteld chroom, glanzend messing, mat zwart



¹⁾ Bij het BALDUR 8 model overlapt het ovale en vierkante handstuk het frezen.

Het is niet mogelijk een ondersnijding te maken in een lamelloze vleugel voor een wandschuifstelsysteem. Het rooster aan de binnenkant is niet gefineerd of gelakt.

WANDSCHUIFSYSTEEM

MET JAMB ONTWIKKELING

SP1NZ OF SP1NB (LINKSE VERSIE VOORZIJD)

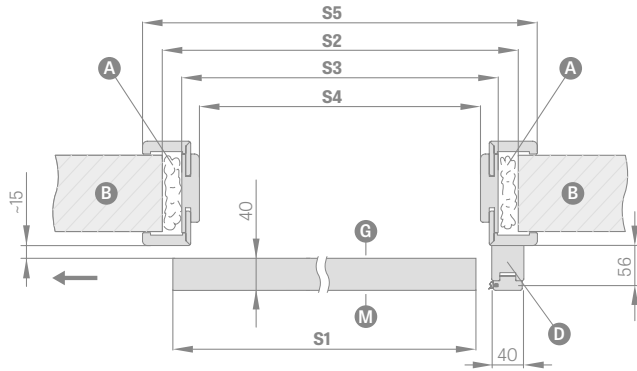

SP2N (VOORZIJD)

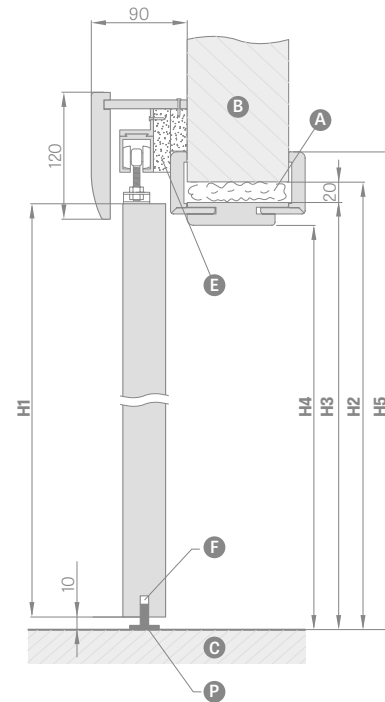
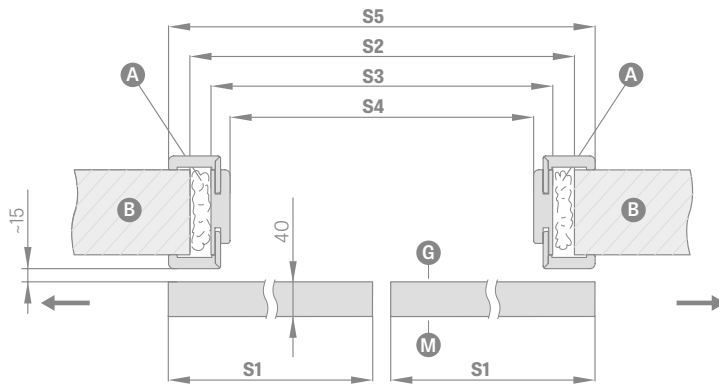

- A - schuim
- B - metselwerk
- C - vloer
- D - bufferstraal
- E - afstandlijsten
- F - geleidefrezen
- G - blanke zijde van het glas
- P - vloergeleider
- M - matte zijde van het glas

		WANDSCHUIFSYSTEEM MET ONTHULLING									
		ENKELE DEUREN					DUBBELE DEUREN				
		"60"	"70"	"80"	"90"	"100"	"60"x2	"70"x2	"80"x2	"90"x2	"100"x2
S1	Breedte van het venster	644	744	844	944	1044	1288	1488	1688	1888	2088
S2	Breedte van de muuropening	688	788	888	988	1088	1288	1488	1688	1888	2088
S3	Externe breedte van het frame	648	748	848	948	1048	1248	1448	1648	1848	2048
S4	Breedte binnenzijde frame	604	704	804	904	1004	1204	1404	1604	1804	2004
S5	Hoofdband 6cm/band 8cm	746/786	846/886	946/986	1046/1086	1146/1186	1346/1386	1546/1586	1746/1786	1946/1986	2146/niet
H1	Hoogte schuifraam	2030 (2112) ¹⁾									
H2	Hoogte van gemetselde opening	2060 (2142) ¹⁾									
H3	Frame buitenhoogte	2040 (2122) ¹⁾									
H4	Vrije framehoogte	2018 (2100) ¹⁾									
H5	Hoofdband 6cm/band 8cm	2089/2109 (2171/2191) ¹⁾									2089/niet (2171/2191) ¹⁾

¹⁾ standaard PL2112

WANDSCHUIFSYSTEEM

ZONDER ONTWIKKELING TE ONTHULLEN

SP1NZ OF SP1NB (LINKSE VERSIE VOORZIJD)

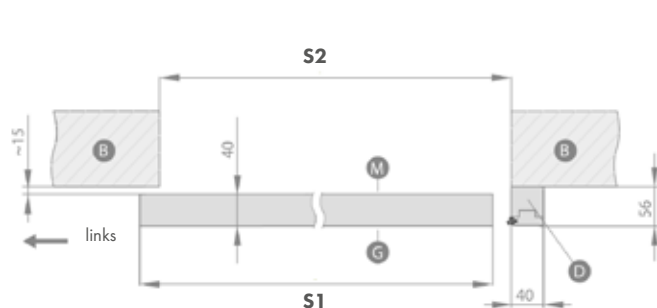

SP2N (VOORZIJD)

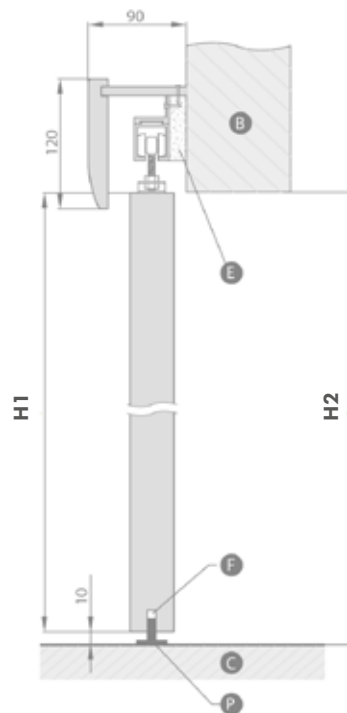
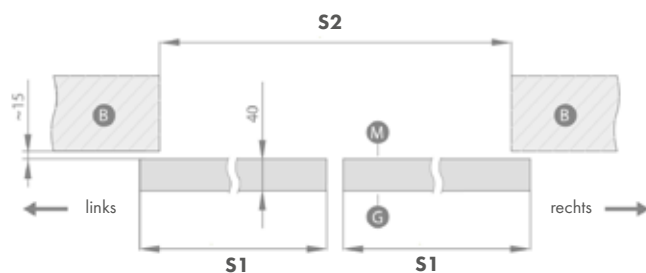

- B** - metselwerk
- C** - vloer
- D** - bufferstraal
- E** - afstandsljsten
- F** - geleidefrezes
- G** - blanke zijde van het glas
- P** - vloergeleider
- M** - matte zijde van het glas

		WANDSCHUIFSYSTEEM									
		ENKELE DEUREN					DUBBELE DEUREN				
		"60"	"70"	"80"	"90"	"100"	"60"x2	"70"x2	"80"x2	"90"x2	"100"x2
S1	Breedte van het venster	644	744	844	944	1044	1288	1488	1688	1888	2088
S2	Breedte van de muuropening	602	702	802	902	1002	1202	1402	1602	1802	2002
H1	Hoogte schuifraam	2030 (2112) ¹⁾	2030 (2112) ¹⁾	2030 (2112) ¹⁾	2030 (2112) ¹⁾	2030 (2112) ¹⁾	2030 (2112) ¹⁾	2030 (2112) ¹⁾	2030 (2112) ¹⁾	2030 (2112) ¹⁾	2030 (2112) ¹⁾
H2	Hoogte van gemetselde opening	2020 (2102) ¹⁾	2020 (2102) ¹⁾	2020 (2102) ¹⁾	2020 (2102) ¹⁾	2020 (2102) ¹⁾	2020 (2102) ¹⁾	2020 (2102) ¹⁾	2020 (2102) ¹⁾	2020 (2102) ¹⁾	2020 (2102) ¹⁾

¹⁾ Standaard PL2112

WANDSCHUIFSYSTEEM

LOFT TYPE STANDAARD

ENKELVOUDIG SCHUIFSYSTEEM

ZOLDER STANDAARD

Verkrijgbaar met alle vleugels in de standaard uitvoering SPIN wandschuifstelsysteem.

DUBBEL SCHUIFSYSTEEM

ZOLDER STANDAARD

Het bestaat uit twee afzonderlijke systemen en een spoorverbindingselement.

Keuze uit twee handgrepen die het schuifraam vasthouden: INDUSTRIAL en RETRO.



Blad BALDUR 7, decor WIT TITAN UV, greep zwart rechthoekig, bladgreep INDUSTRIAL

ZOLDERSCHUIFSYSTEEM STANDAARD (OPTIES OP AANVULLENDE KOSTEN)

- OVAAL, RECHTHOEKIG OF ROND HANDVAT ³⁾
- ZELFSLUITEND AAN ÉÉN KANT
- VERBINDINGSSTUK VOOR DE RAILS (MAAKT HET MOGELIJK HET LOFTSYSTEEM TE GEBRUIKEN IN EEN SYSTEEM MET TWEE VLEUGELS)

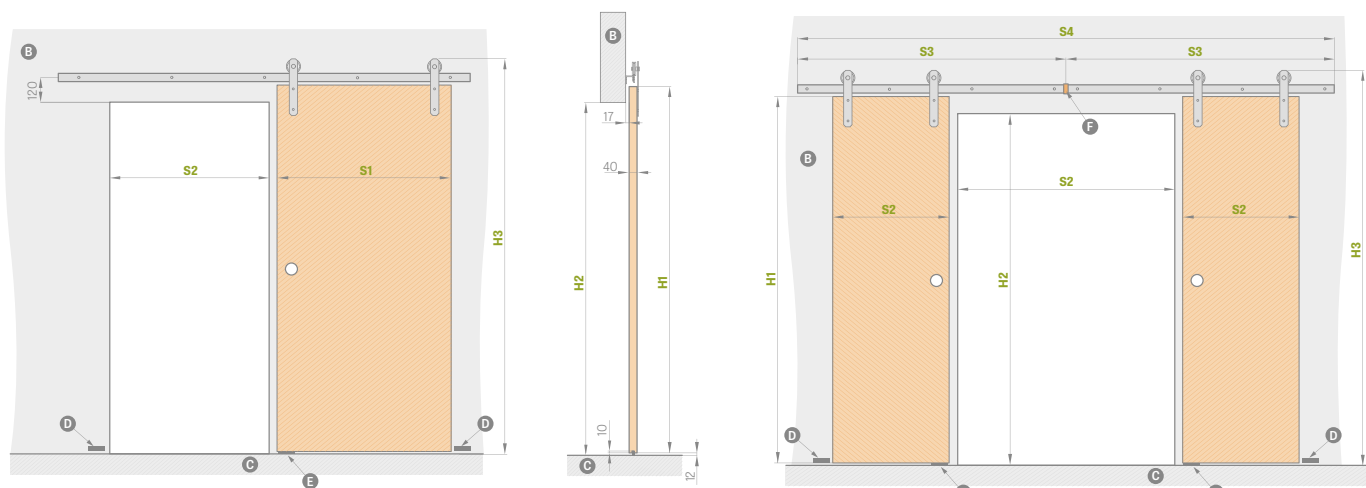

		"60"	"70"	"80"	"90"	"100"
S1	Breedte van het venster	644	744	844	944	1044
S2	Breedte van de muuropening ¹⁾	574	674	774	874	974
H1	Hoogte schuifraam	2030	2030	2030	2030	2030
H2	Hoogte van gemetselde opening	1962	1962	1962	1962	1962
H3	Totale systeemhoogte	2170	2170	2170	2170	2170

GIDS VOOR DE LENGTE VAN ÉÉN SYSTEEM:

- **200 cm voor vleugel "60" "70" "80"**
- **250 cm voor schuifraam "90" "100"**

		"120"	"140"	"160"	"180"	"200"
S1	Breedte van het venster	2x644	2x744	2x844	2x944	2x1044
S2	Breedte van de muuropening ¹⁾	1202	1402	1602	1802	2002
S3	Gidsbreedte	1500	1500	2000	2000	2200
S4	Totale geleidingsbreedte ²⁾	3000	3000	4000	4000	4400
H1	Hoogte schuifraam	2030	2030	2030	2030	2030
H2	Hoogte van gemetselde opening	1962	1962	1962	1962	1962
H3	Totale systeemhoogte	2170	2170	2170	2170	2170

B - metselwerk
C - vloer
D - wandbuffer

E - gids
F - geleidingsconnector ²⁾

¹⁾ De raamvleugel in gesloten toestand 35 mm per zijde overlapt

²⁾ De geleider voor het systeem met twee vleugels bestaat uit twee geleiders die met elkaar verbonden zijn door een verbindingsstuk

³⁾ Bij het model BALDUR 8 overlapt het ovale en vierkante handstuk het frezen.

WANDSCHUIFSYSTEEM

LOFT TYPE

Het wandschuifstelsel type LOFT is verkrijgbaar in zwart en als set met een massief deurblad type LOFT. Het deurblad type LOFT is standaard leverbaar met een stabiliserende honingraatvulling of tegen meerprijs met een massief paneel. Het deurblad heeft een randloze rand.

Het systeem is ontworpen voor een afgewerkte opening, er is geen tunnel beschikbaar. Het complete systeem bestaat uit: LOFT-schuifstelsel + LOFT-vleugel + handgreep + zelfsluitend mechanisme aan één of beide zijden.

Het dubbele LOFT-systeem bestaat uit twee enkele systemen en een railkoppelingselement. Er is keuze uit twee handgrepen die de vleugel vasthouden: INDUSTRIAL en RETRO.



LOFT TEGELS, decor eiken ST CPL, vleugelgrepen RETRO

ZOLDERSCHUIFSYSTEEM (OPTIES OP AANVULLENDE KOSTEN)

- OVAAL, RECHTHOEKIG OF ROND HANDVAT
- MASSIEVE PANEELVULLING
- RONDE EN VIERKANTE METALEN HULZEN (4 STUKS); AFWERKING: MAT ZWART
- DEURDRANGER AAN ÉÉN KANT
- VERBINDINGSSTUK VOOR DE RAILS (MAAKT HET MOGELIJK HET LOFTSYSTEEM TE GEBRUIKEN IN EEN SYSTEEM MET TWEE VLEUGELS)
- RANDAFWERKING MET ZWART BLAD

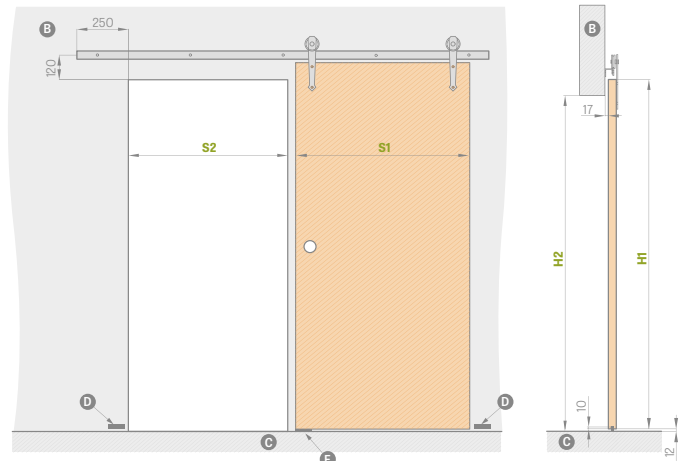

		"60"	"70"	"80"	"90"	"100"
S1	Breedte van het venster	644	744	844	944	1044
S2	Breedte van de muuropening	574	674	774	874	974
H1	Hoogte schuifraam	2150	2150	2150	2150	2150
H2	Hoogte van gemetselde opening	2082	2082	2082	2082	2082

- B - metselwerk
- C - vloer
- D - wandbuffer
- E - gids

RAAMBEUGELS



Randafwerking zwart glad



Zwarte randafwerking van het dwarsraam



Industrial



Retro

GIDSLENGTE:

- 200 cm voor vleugel "60" "70" "80"
- 250 cm voor schuifraam "90" "100"

¹⁾ Glad wit finer dat een geschilderd oppervlak imiteert.

²⁾ Speciale AntiFinger coating om vuil en vingerafdrukken te verminderen

RONDE, OVALE, RECHTHOEKIGE METALEN HANDGREPEN

Glanzend chroom, geborsteld chroom, glanzend messing, mat zwart



WANDSCHUIFSYSTEEM

TYPE MAGIE

Het MAGIC wandschuifstelsel is alleen verkrijgbaar als set met een massief schuifraam van het type MAGIC. Het MAGIC schuifraam is standaard leverbaar met een stabiliserende honingraatvulling of tegen meerprijs met een massief paneel. Het raam is voorzien van een randloze rand.

Het stelsel is ontworpen voor een afgewerkte opening, er is geen tunnel beschikbaar. Het complete stelsel bestaat uit: MAGIC schuifstelsel + MAGIC vleugel + handgreep.

Het stelsel is alleen verkrijgbaar als complete set (stelsel + blad).



HANDLE MAGIC, decor eiken PREMIUM, greep chroom glanzend

MAGISCH SCHUIFSYSTEEM (OPTIES OP AANVULLENDE KOSTEN)

- OVAAL, RECHTHOEKIG OF ROND HANDVAT
- MASSIEVE PANEELVULLING
- RONDE EN VIERKANTE METALEN HULZEN (4 STUKS); AFWERKING: MAT ZWART
- RANDAFWERKING MET ZWART BLAD

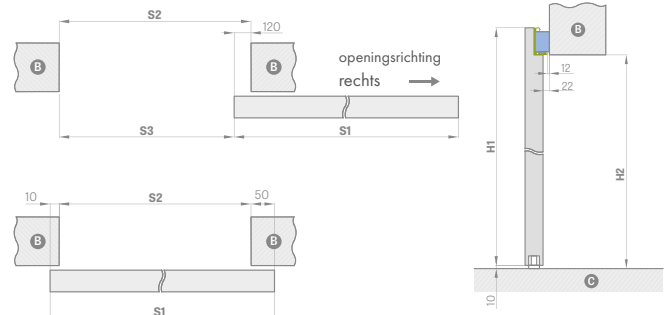

		"60"	"70"	"80"	"90"	"100"
S1	Breedte van het venster	644	744	844	944	1044
S2	Breedte van de muuropening	584	684	784	884	984
S3	Overgangslucht	464	564	664	764	864
H1	Hoogte schuifraam	2150	2150	2150	2150	2150
H2	Hoogte van gemetselde opening	2100	2100	2100	2100	2100

B - metselwerk **C** - vloer

RONDE, OVALE, RECHTHOEKIGE METALEN HANDGREPEN

Glanzend chroom, geborsteld chroom, glanzend messing, mat zwart



Randafwerking zwart glad

Zwarte randafwerking van het dwarsraam

¹⁾ Glad wit finer dat een geschilderd oppervlak imiteert.

²⁾ Speciale AntiFinger coating om vuil en vingerafdrukken te verminderen

WANDSCHUIFSYSTEEM

GRAF GLAZEN DEUREN



GRAF 8 SYSTEEM

Schuifstelsysteem voor glazen deuren met zilver geanodiseerde of gepoedercoate matzwarte aluminium kleuren. Dit systeem is compleet en wordt toegepast op een afgewerkte opening, aangezien er geen tunnel beschikbaar is. Alle GRAF-glasbladen p. 94-95 zijn in het systeem verkrijgbaar.

Het complete systeem bestaat uit: schuifstelsysteem SYSTEEM GRAF + glaspaneel SYSTEEM GRAF + handgreep + enkelzijdig zelfsluitend mechanisme.

BENODIGDHEDEN

- Handvat rond tweezijdig roestvrij staal
- Dubbelzijdige ronde handgreep in inox-kleurig geanodiseerd aluminium of zwart mat (poedercoating)
- Handgreep rond tweezijdig roestvrij staal mat zwart
- Meerprijs voor glaspaneel "90"
- Zelfsluitend apparaat

PAK

Roestvrij staal, mat zwart, geanodiseerd aluminium



buitendiameter 54 mm



buitendiameter 54 mm

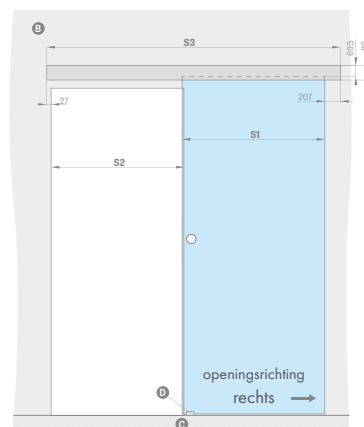

B- metselwerk
C- vloer

D- gids

WANDSCHUIFSYSTEEM VOOR GLAZEN DEUREN					
		"60"	"70"	"80"	"90"
S1	Breedte van het venster	662	762	862	962
S2	Breedte van de muuropening	602	702	802	902
S3	Lengte van de gids	1500	1500	1800	2000
H1	Hoogte schuifraam	2036			
H2	Hoogte van gemetselde opening	max. 2020			
H3	Totale systeemhoogte	2114			

B- metselwerk
C- vloer
D- gids

GLAZEN DEUR SCHUIFSYSTEEM

- zilver anode
- matzwart



SCHUIFSYSTEMEN

WALL-BREAKING

SOORTEN INTREKBARE WANDSYSTEMEN

SP1C.10  Enkel schuifstelsel voor cassette 100 alleen beschikbaar voor STILE frame vleugels, gelakte vleugels en ALTAMURA 1, UNO PREMIUM model.

SP2C.10  Intrekbaar dubbel schuifstelsel voor cassette 100
Alleen beschikbaar voor STILE-frames en het model ALTAMURA 1, UNO PREMIUM.

SP1C.12  Enkelwandig schuifstelsel voor cassette 125.

SP1C.12  Intrekbaar dubbel schuifstelsel voor cassette 125.

ZN1  Intrekbaar dubbel schuifstelsel voor cassette 125.

ZN2  Enkelzijdig basismetselwerk aanvullend op systeem SP2C.100 of SP2C.125.

Systemen niet beschikbaar in CPL0.2 en CPL0.7 laminaten

Prijs schuifstelsel

= Vleugelprijs

+ Prijs van aluminium cassette

+ Prijs van basistunnelbouw

+ Optionele installatieprijs ZN1 of ZN2

De volgende onderdelen zijn inbegrepen in het standaard enkele/dubbele oprolbare wandstelsel:

- Aluminium cassette [LEON] SP1 - cassette prijs voor één stelsel.
- Aluminium cassette [LEON] SP2 - cassette prijs voor dubbel stelsel.
- Deurblad zonder kleppen / deurblad zonder twee kleppen - standaard deurblad prijs / deurblad met twee kleppen prijs.
- Basistunnelconstructie (bovenstaande tabel).
- Tunnelontwikkeling ZN1 of ZN2.

TOESLAGEN

- Verbinding onder 90 graden.
- Haakslot met beslag alleen beschikbaar voor: SP1C.100, SP1C.125.
- Greep in ovale, rechthoekige of ronde vorm in de volgende kleuren: glanzend chroom, geborsteld chroom, glanzend messing, mat zwart. leverbaar voor SP1C.100, SP2C.100, SP1C.125, SP2C.125 een greepset bestaat uit twee stuks per set.
- Vingerhoed in de volgende kleuren: glanzend chroom, geborsteld chroom, glanzend messing, mat zwart
- Synchronisatie Gelijkijdig openen of sluiten van twee vleugels met slechts één vleugel
- Alleen beschikbaar voor: SP2C.100, SP2C.125
- Vertrager: automatische vertraging van de vleugel in de laatste sluitfase; alleen beschikbaar voor SP1C.100, SP1C.125
- Standaard 2112

RONDE, OVALE, RECHTHOEKIGE METALEN HANDGREPEN

Glanzend chroom, geborsteld chroom, glanzend messing, mat zwart



HAAKSLOTEN MET SLEUTEL

glanzend chroom,
geborsteld chroom,
glanzend messing,
matzwart

De sleutel is alleen verkrijgbaar in zilver
Het sleutelhaakslot omvat twee geselecteerde handgrepen.

Bereik van eenzijdige
aanpassing van
basismetelwerk
min - max (mm)

0-40
40-60
60-80
80-100
100-120
120-140
140-160
160-180
180-200
200-220
220-240
240-260
260-280
280-300
300-320
320-340
340-360

Enkelzijdig gemetseld systeem
voor dubbele deuren ZN2 + 30%

VERSTELBAAR FRAME		DUBBELE DEUREN									
		"60"	"70"	"80"	"90"	"100"	2x "60"	2x "70"	2x "80"	2x "90"	2x "100"
S1	Breedte van het venster	644	744	844	944	1044	1288	1488	1688	1888	2088
S2	Breedte binnenzijde frame	604	704	804	904	1004	1204	1404	1604	1804	2004
S3	Cassette breedte	1318	1518	1718	1918	2118	2538	2938	3338	3738	4138
S4	Breedte van frame dat band 6cm/band 8cm bedekt	746/786	846/886	946/986	1046/1086	1146/1186	1346/1386	1546/1586	1746/1786	1946/1986	2146/niet
S5	Breedte van de cassetteopening	655	755	855	955	1055	1255	1455	1655	1855	2055
S6	Breedte van de muuropening	1338	1538	1738	1938	2138	2558	2958	3358	3758	4158
H1	Hoogte schuifraam	2030(2112) ¹⁾									
H2	Dekkende hoogte van kaderband 6 cm/band 8 cm	2092/2112 (2174/2194) ¹⁾									2092/niet (2174/niet) ¹⁾
H3	Cassette hoogte	2115 (2197) ¹⁾									
H4	Vrije framehoogte	2021 (2103) ¹⁾									
H5	Hoogte van gemetselde opening	2125 (2207) ¹⁾									

¹⁾ Standaard PL2112

SP1C.100 (linker glasfront)
vast bereik 100 mm

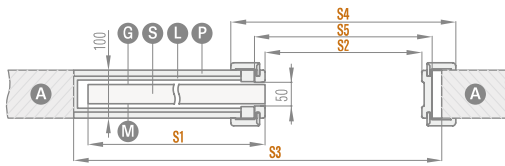

dikte van de goot vóór installatie met G/K-platen - 75 mm

Alleen voor UNO PREMIUM, ALTAMURA 1 en alle framevleugels. Het systeem bevat geen stofborstels en heeft deze ook niet nodig.

SP1C.125 (linker glasfront)
vast bereik 125 mm

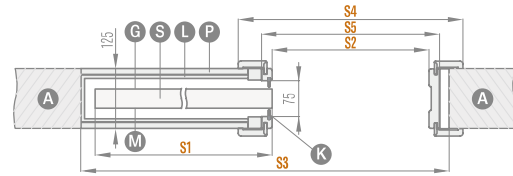

dikte van de goot vóór installatie met G/K-platen - 100 mm

Alleen te gebruiken voor paneelvleugels met een beglazingskader. Het systeem bevat grijze stofborstels.

SP2C.100 (voorste beglazing)
vast bereik 100 mm

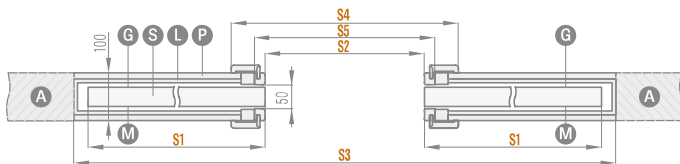

dikte van de goot vóór installatie met G/K-platen - 75 mm

Alleen voor UNO PREMIUM, ALTAMURA 1 en alle framevleugels. Het systeem bevat geen stofborstels en heeft deze ook niet nodig.

SP2C.125 (voorste beglazing)
vast bereik 125 mm

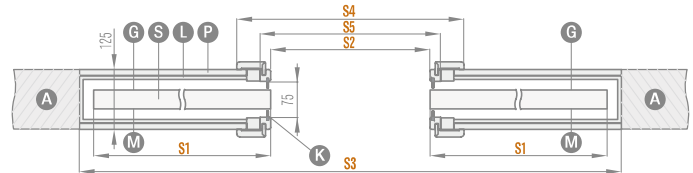

dikte van de goot vóór installatie met G/K-platen - 100 mm

Alleen te gebruiken voor paneelvleugels met een beglazingskader. Het systeem bevat grijze stofborstels.

ZN1 eenzijdige ontwikkeling van de basiswand
voor SP1C.100 en SP1C.125

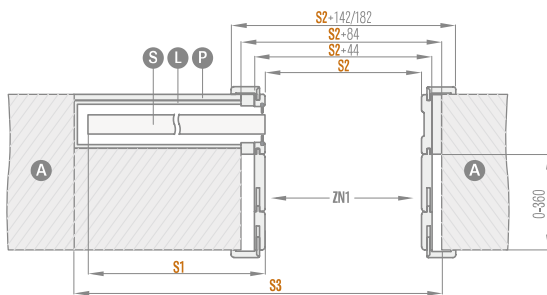

basiswandconstructie van 0-40; 40-60; ... 340-360

De schets toont de eenzijdige ontwikkeling van de ZN1-bodemwand.

ZN2 eenzijdige ontwikkeling van de basiswand
voor SP2C.100 en SP2C.125

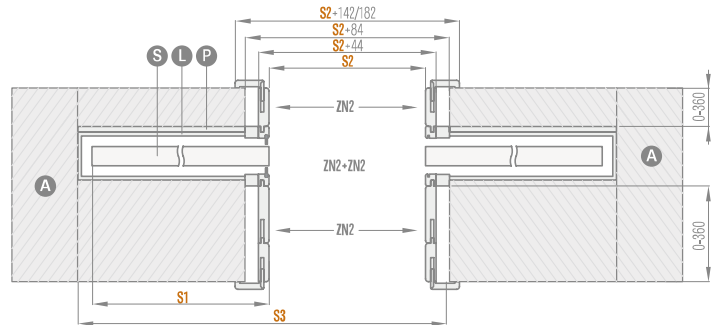

basiswandconstructie van 0-40; 40-60; ... 340-360

De schets toont de bilaterale ontwikkeling van de ZN2 + ZN2 basiswand.

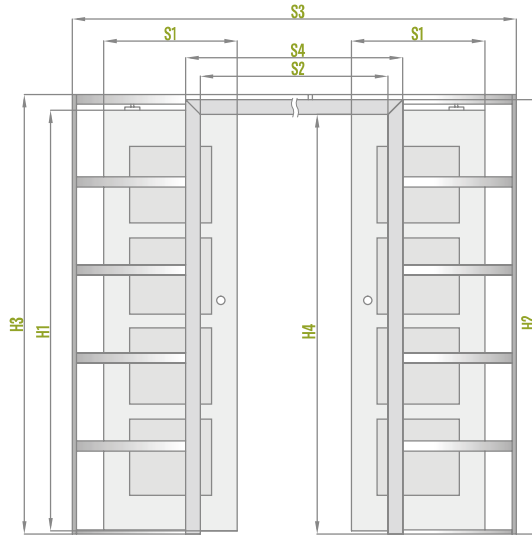
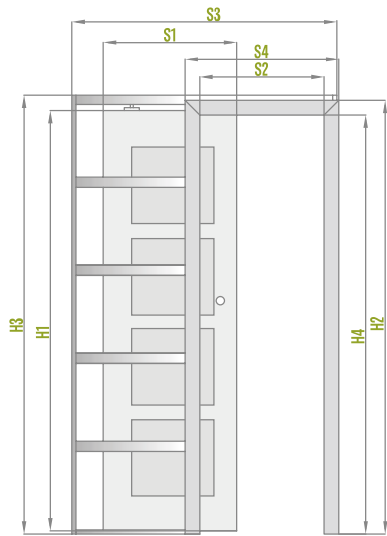

- Ⓐ metselwerk
- Ⓟ gipsplaat
- Ⓒ gladde kant van het glas
- Ⓢ vleugel
- Ⓕ aluminium cassette
- Ⓚ stofborstels
- Ⓜ matte kant van het glas

DUBBELE DEUREN

GEKORT EN NIET GEKORT

DUBBELE DEUREN

- Voor dubbele deuren is tegen meerprijs een massieve paneelvulling verkrijgbaar.
- Dubbelvleugelige deuren worden gemaakt op basis van beschikbare modellen van enkelvleugelige paneeldeuren, kaderdeuren
- STIL in de overeenkomstige kenmerken: kleur, afwerking (STANDARD, SOFT), beglazing, enz.
- Dubbele deuren zijn verkrijgbaar in CPL 0.2 en CPL 0.7. Afdeklijsten in CPL 0.7 zijn gelamineerd met CPL 0.2.
- De passieve vleugel is voorzien van deurschroeven.
- Passieve vleugels onder de breedte "60" zijn alleen verkrijgbaar als volledige effen vleugels (zie onderstaande afbeelding).
- De verlengstukken zijn gemaakt met STANDARD kantplanktechnologie. Ze zijn verkrijgbaar met honingraatvulling of tegen meerprijs met massief karton. De verlengstukken hebben een verticale nerf.
- De actieve en passieve vleugels zijn voorzien van zwenklamellen.
- Dubbele deuren in sponningvrije techniek zijn alleen verkrijgbaar met een magneetslot.
- Deurbladloze vouwdeuren zijn alleen verkrijgbaar met een verstelbaar frame.
- De elektrische deurdranger is niet beschikbaar op dubbele deuren.
- Standaard PL2112 voor geselecteerde vleugels

PRIJZEN VOOR DUBBELE DEUREN

BORD EN FRAME	ACTIEF BLAD					PASSIEVE VLEUGEL				
	60	70	80	90	100	60	70	80	90*	
PRIJS VOOR DUBBELE DEUREN MET DRAAIBARE VLEUGEL	= SCHUIFRAAM PRIJS x2					+	ZWAAILATTEN			
BORD EN FRAME	ACTIEF BLAD					PASSIEVE EXTENSIES				
	60	70	80	90	100	30	40	50		
PRIJS VOOR DUBBELE DEUREN MET DRAAIBARE VLEUGEL	= SCHUIFRAAM PRIJS					+	VOLLEDIG UITTREKBAAR MET ZWENKRAILS			

- Prijs van vast en verstelbaar frame voor dubbele deuren + 30%.
- Toeslag voor het massieve paneel in de levering.
- Gelakke verlenging alleen massief glad WIT TITANIUM UV.

* is niet van toepassing op traploze bladeren

BESCHIKBARE VLEUGELBREEDTES

- Geplankte en gekaderde DEUREN van "120" tot "190" ** en combinaties met een massieve uitbouw.

60 + 30*	70 + 30*	80 + 30*	90 + 30*	100 + 30*
60 + 40*	70 + 40*	80 + 40*	90 + 40*	100 + 40*
60 + 50*	70 + 50*	80 + 50*	90 + 50*	100 + 50*

* Verlenging alleen beschikbaar in standaard technologie als massief glad

** Tot "180" voor vlakke deuren

DUBBELE DEUREN

GEEN KORTING

KORTINGVRIJE DUBBELE DEUREN MET VERSTELBAAR FRAME

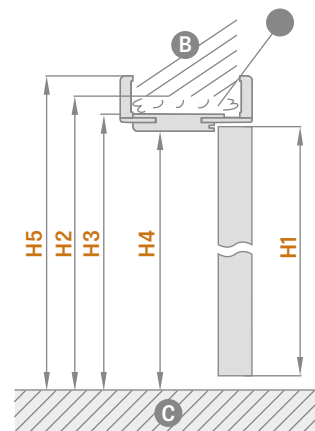
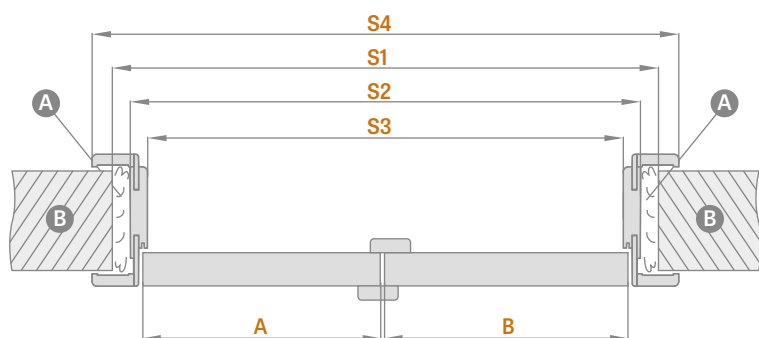

A - schuim B - metselwerk C - vloer

VERSTELBAAR FRAME		DUBBELE DEUREN									
		"90"	"100"	"110"	"120"	"130"	"140"	"150"	"160"	"170"	"180"
A+B	Breedte van het venster	988	1088	1188	1288	1388	1488	1588	1688	1788	1888
S1	Breedte van de muuropening	1061	1161	1261	1361	1461	1561	1661	1761	1861	1961
S2	Externe breedte van het frame	1021	1121	1221	1321	1421	1521	1621	1721	1821	1921
S3	Breedte binnenzijde frame	977	1077	1177	1277	1377	1477	1577	1677	1777	1877
S4	Breedte van frame dat band 6cm/band 8cm bedekt	1119/1159	1219/1259	1319/1359	1419/1459	1519/1559	1619/1659	1719/1759	1819/1859	1919/1959	2019/2059
H1	Hoogte schuifraam	2030 (2112) ²									
H2	Hoogte van gemetselde opening	2073 (2155) ²									
H3	Frame buitenhoogte	2053 (2135) ²									
H4	Vrije framehoogte	2031 (2113) ²									
H5	Dekkende hoogte van frame band 6cm/band 8cm	2102/2122 (2184/2204) ²									

² Standaard PL2112

DUBBELE DEUREN - SYMETRISCH



DUBBELE DEUREN - ASYMMETRISCH



DUBBELE DEUREN - MET VOLLEDIGE EXTENSIE GEWOON



Indien de deurbreedte kleiner is dan "60".

DUBBELE DEUREN

KORTING

DUBBELE DRAAIDEUREN MET VERSTELBAAR FRAME

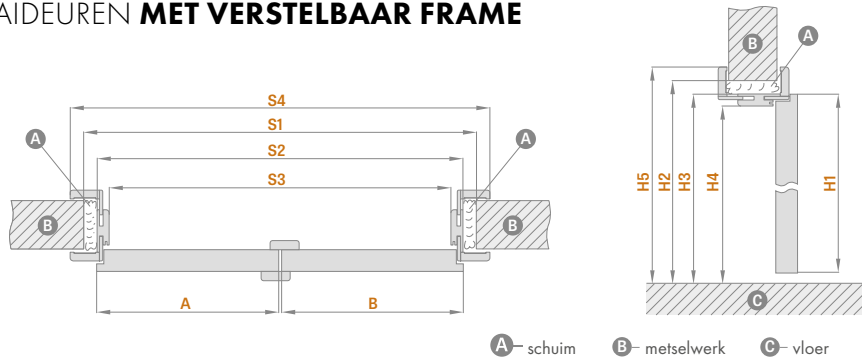

VERSTELBAAR FRAME		DUBBELE DEUREN										
		"90"	"100"	"110"	"120"	"130"	"140"	"150"	"160"	"170"	"180"	"190"
A+B	Breedte van het venster	988	1088	1188	1288	1388	1488	1588	1688	1788	1888	1988
S1	Breedte van de muuropening	1034	1134	1234	1334	1434	1534	1634	1734	1834	1934	2034
S2	Externe breedte van het frame	994	1094	1194	1294	1394	1494	1594	1694	1794	1894	1994
S3	Breedte binnenzijde frame	950	1050	1150	1250	1350	1450	1550	1650	1750	1850	1950
S4	Breedte van frame dat band 6cm/band 8cm bedekt	1092/1132	1192/1232	1292/1332	1392/1432	1492/1532	1592/1632	1692/1732	1792/1832	1892/1932	1992/2032	2092/2132
H1	Hoogte schuifraam	2030 [2112] ²										
H2	Hoogte van gemetselde opening	2060 [2142] ²										
H3	Externe hoogte van het frame	2040 [2122] ²										
H4	Vrije framehoogte	2018 [2100] ²										
H5	Dekkende hoogte van frame band 6cm/band 8cm	2089/2109 [2171/2191] ²										

²⁾ Standaard PL2112

DUBBELE DRAAIDEUR MET VAST FRAME

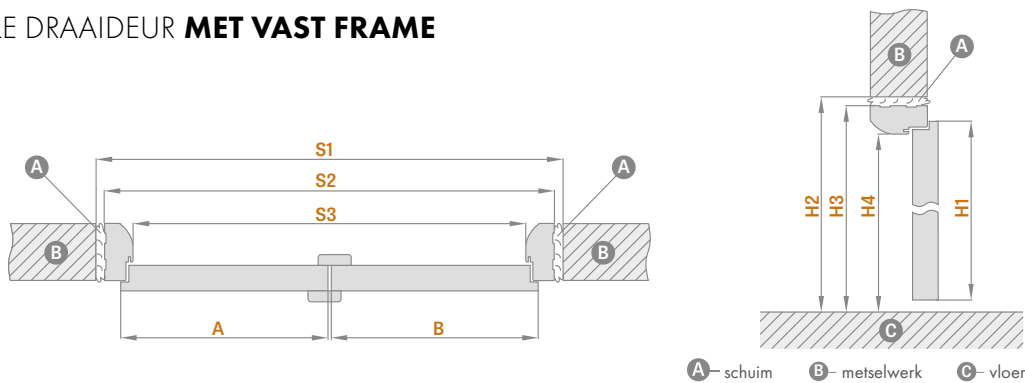

FIXED FRAME		DUBBELE DEUREN										
		"90"	"100"	"110"	"120"	"130"	"140"	"150"	"160"	"170"	"180"	"190"
A+B	Breedte van het venster	988	1088	1188	1288	1388	1488	1588	1688	1788	1888	1988
S1	Breedte van de muuropening	1068	1168	1268	1368	1468	1568	1668	1768	1868	1968	2068
S2	Externe breedte van het frame	1038	1138	1238	1338	1438	1538	1638	1738	1838	1938	2038
S3	Breedte binnenzijde frame	950	1050	1150	1250	1350	1450	1550	1650	1750	1850	1950
H1	Hoogte schuifraam	2030	2030	2030	2030	2030	2030	2030	2030	2030	2030	2030
H2	Hoogte van gemetselde opening	2077	2077	2077	2077	2077	2077	2077	2077	2077	2077	2077
H3	Frame buitenhoogte	2062	2062	2062	2062	2062	2062	2062	2062	2062	2062	2062
H4	Vrije framehoogte	2018	2018	2018	2018	2018	2018	2018	2018	2018	2018	2018



VERDOKEN DEUR SYSTEEM

OPENING NAAR BINNEN EN NAAR BUITEN



ONTWERP

- Deurblad met of zonder sponning.
- Houten frame bedekt met twee HDF platen.
- Honingraat¹⁾ stabiliserende vulling of massieve paneelvulling tegen meerprijs.

AFWERKING

- HDF-plaat bekleed met PREMIUM finer, UV-lak of finer om te schilderen of te behangen.
- Raamrand gemaakt in sponning of sponningvrije technologie.

BESLAG

- Altijd twee verborgen verzonken scharnieren in het frame (derde optie tegen meerprijs).
- Magneetslot in sponningen en niet-sponningen met sleutel, patentinzet, spaarslot of vergrendeling.

BESCHIKBARE **BLADBREEDTES**

60 70 80 90 100

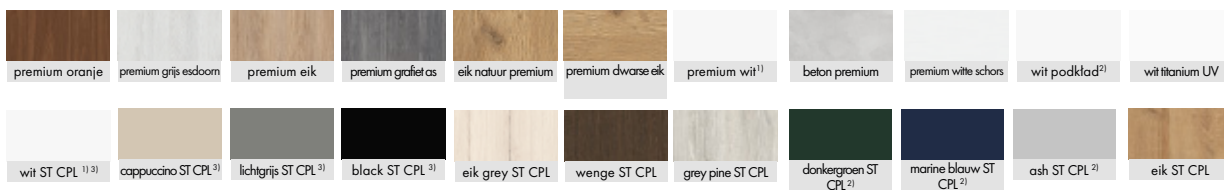

BENODIGDHEDEN

Frame in wit of zwart

Blad gelakt WIT TITAN UV

Massieve paneelvulling

Extra onderbalk (zelf in te korten tot maximaal 8 cm)

Ronde en vierkante metalen bussen (4 stuks) afwerkingen: geborsteld nikkel, patina, wit en zwart

Intarsia LUX

Zwarte bladrand afwerking

Houten plastic hoesjes (4 stuks)

Ventilatie ondersnijding of rooster

Vleugel '100'

Afdichting

Derde scharnier

Vervanging voor scharnieren en vangplaat in zwart
- voor twee scharnieren of
- voor drie scharnieren

Standaard 2112

¹⁾ Glad wit folie dat een geschilderd oppervlak imiteert.

²⁾ Gebruikt voor behangen en schilderen.

³⁾ Speciale Antifinger coating om vuil en vingerafdrukken te verminderen.

⁴⁾ Standaard een aluminiumkleurig frame.

VERBORGEN DEUR SYSTEEM

SPONNING SCHUIFRAAM NAAR BINNEN OPENEND

RABAT SCHUIFRAAM

STANDAARDAFMETINGEN VOOR DEUREN
SCHARNIEREND AAN DE BINNENKANT

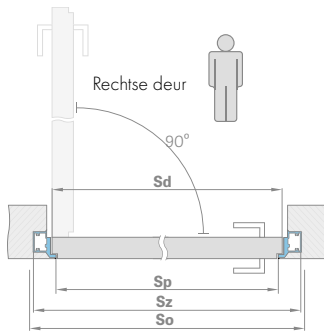
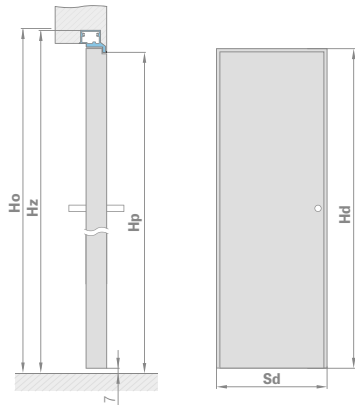

ALUMINIUM ASSECTIE

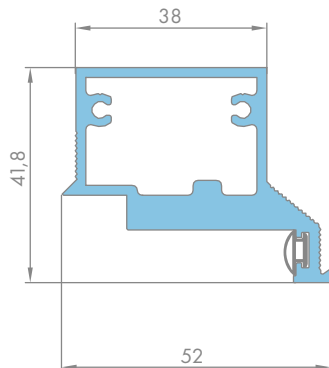

ALUMINIUM VERDEKT DEURKOZIJN

Breedte van het venster	Breedte gebouwopening	Externe breedte van het frame	Doorgangsbreedte
S _d (mm)	S _o (mm)	S _z (mm)	S _p (mm)
620	700	690	605
720	800	790	705
820	900	890	805
920	1000	990	905
1020	1100	1090	1005

Hoogte schuifraam	Breedte gebouwopening	Frame buitenhoogte	Vrije hoogte
H _d (mm)	H _o (mm)	H _z (mm)	H _p (mm)
2030 [2112] ¹⁾	2079 [2162] ¹⁾	2072 [2154] ¹⁾	2030 [2112] ¹⁾

BOUWEN IN GIPSPLATEN

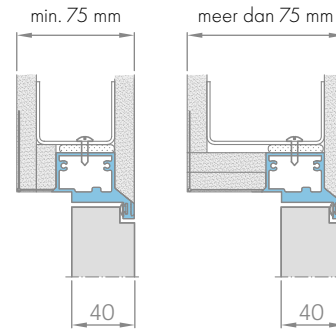

INSTALLATIE IN DE MUUR

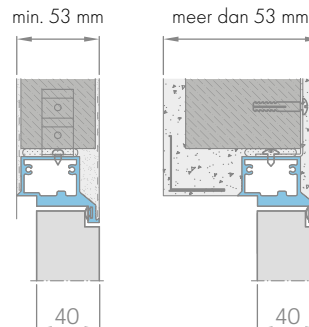

VERBORGEN DEUR SYSTEEM

NAAR BUITEN OPENEND RAAM ZONDER SPONNING

VLEUGEL ZONDER SPONNING

STANDAARDAFMETINGEN VOOR DEUREN
NAAR BUITEN OPENGAANDE DEUR

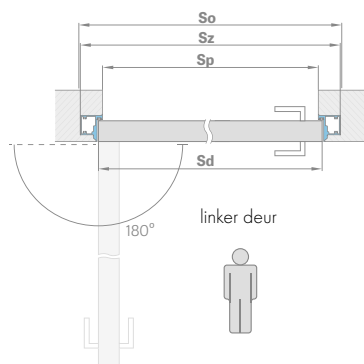
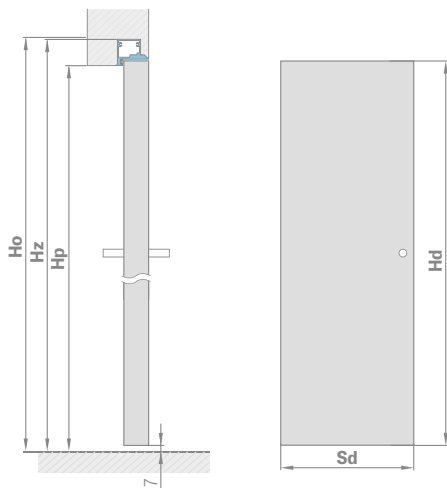

ALUMINIUM FRAME DOORSNEDE

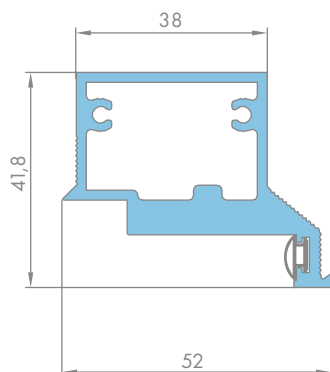

ALUMINIUM VERDEKTLIGGEND DEURKOZIJN

Breedte van het venster	Breedte gebouwopening	Uitwendige breedte van het frame	Doorgangsbreedte
Sd (mm)	So (mm)	Sz (mm)	Sp (mm)
620	700	690	605
720	800	790	705
820	900	890	805
920	1000	990	905
1020	1100	1090	1005

Hoogte schuifraam	Hoogte van bouwopening	Externe hoogte van het frame	Vrije hoogte
Hd (mm)	Ho (mm)	Hz (mm)	Hp (mm)
2020 [2102] ¹⁾	2069 [2152] ¹⁾	2062 [2144] ¹⁾	2020 [2102] ¹⁾

INSTALLATIE VAN GIPSPLATEN

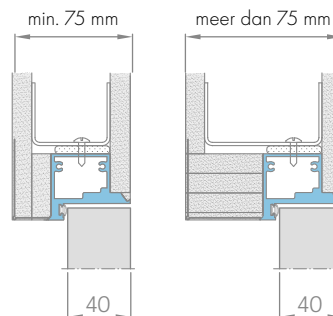

METSELWERK

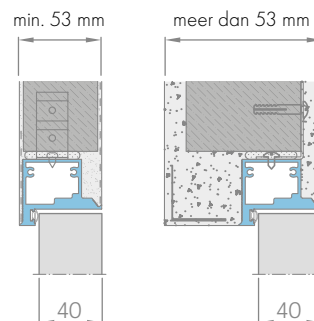

FRAMES

- De verstelbare sponning en vaste sponning zijn toepasbaar op alle typen ERKADO binnendeuren uitgevoerd in board en STILE kozijntechniek.
- Het verstelbare sponningvrije kozijn kan worden gebruikt voor binnendeuren in paneel- en STIL-kozijntechniek. Deze kozijnen hebben drie verdektliggende scharnieren.
- Het frame is gemaakt van hoogwaardig MDF en bedekt met een duurzame houtimitatiefilm of gecoat met een duurzame UV-lak.
- Afhankelijk van de technologie worden de frames bedekt met de volgende soorten afwerkingen: FINISH, GREKO, CPL, PREMIUM en UV-lak.
- STIL-kozijn deurkozijnen hebben standaard een extra derde scharnier.
- Elke verstelbare of vaste kozijnset bestaat uit: losse kozijnelementen, scharnieren en schroeven. De afzonderlijke elementen hebben voorgestante gaten op de verbindingpunten.
- Elke kit bevat installatie-instructies en een garantiekaart.
- Het vaste frame voor de Herse collectie is rechthoekig en heeft een kern van glulam.

VERSTELBAAR FRAME
SPONNINGEN



VERSTELBAAR FRAME
VLEUGELLOZE VLEUGELS



VAST STAAND FRAME
SPONNINGEN



SPONNING FRAME
SPONNING VLEUGELS



HOEKSTEUN MET VERLENGDE TONG
VOOR VERSTELBAAR FRAME
hoofdband 6 cm/band 8 cm



STANDAARD HOEKSTEUN
VOOR VERSTELBARE FRAMES
hoofdband 6 cm/band 8 cm



VAST DEURKOZIJN STANDAARD PL

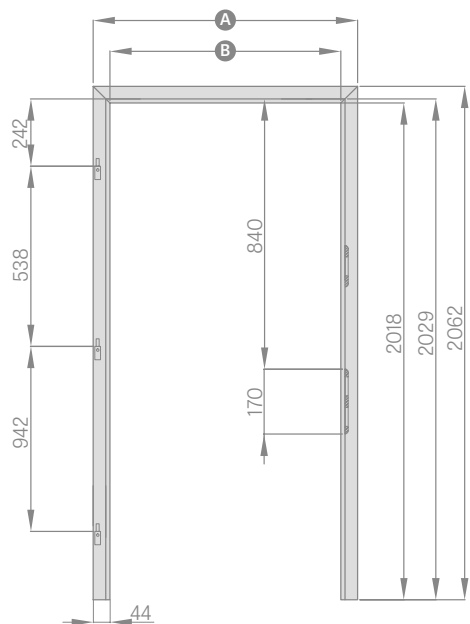

	"60"	"70"	"80"	"90"	"100"
A	692	792	892	992	1092
B	604	704	804	904	1004

VAST DEURKOZIJN STANDAARD CZ

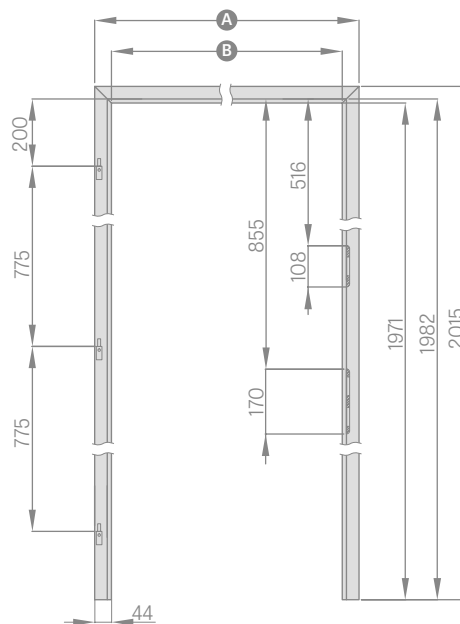

	"60"	"70"	"80"	"90"	"100"
A	692	792	892	992	1092
B	604	704	804	904	1004

REGULIERDE FRAME STANDAARD PL

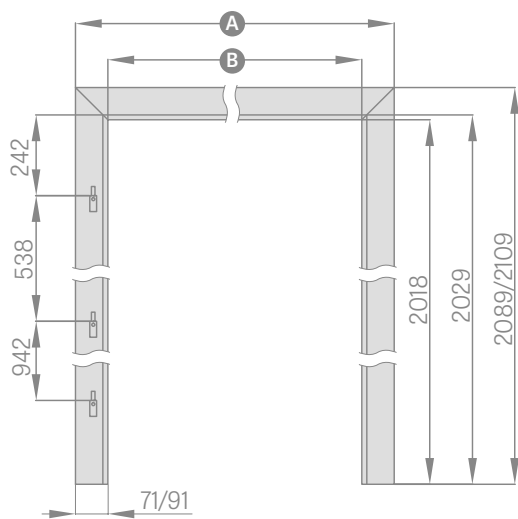

	"60"	"70"	"80"	"90"	"100"
A	746/786	846/886	946/986	1046/1086	1146/1186
B	604	704	804	904	1004

REGULIERDE FRAME STANDAARD CZ

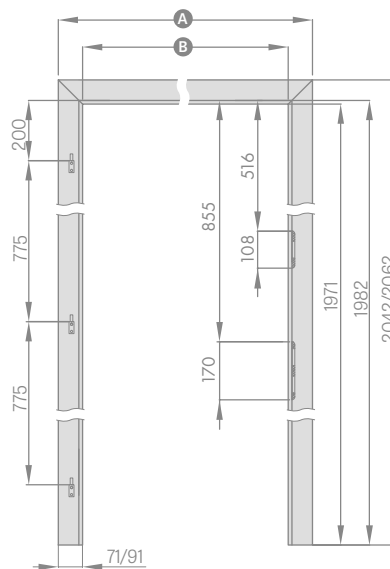

	"60"	"70"	"80"	"90"	"100"
A	746/786	846/886	946/986	1046/1086	1146/1186
B	604	704	804	904	1004

VAST DEURKOZIJN
VOOR DUBBELE DEUREN
STANDAARD PL

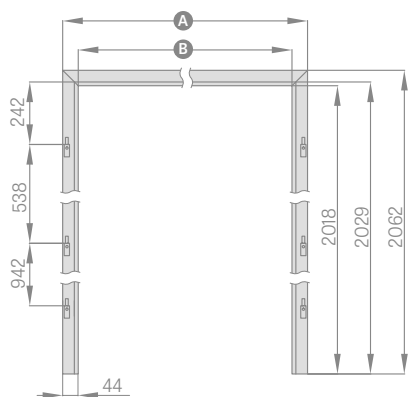

	"90"	"100"	"110"	"120"	"130"	"140"
A	1038	1138	1238	1338	1438	1538
B	950	1050	1150	1250	1350	1450

	"150"	"160"	"170"	"180"	"190"
A	1638	1738	1838	1938	2038
B	1550	1650	1750	1850	1950

VAST DEURKOZIJN
VOOR DUBBELE DEUREN
STANDAARD CZ

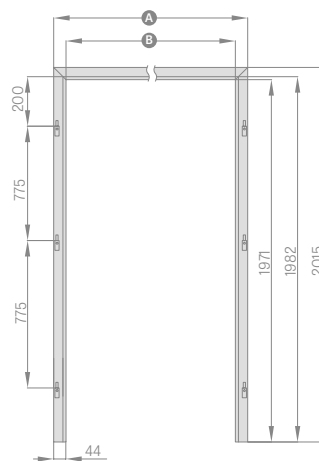

	"90"	"100"	"110"	"120"	"130"	"140"
A	1038	1138	1238	1338	1438	1538
B	950	1050	1150	1250	1350	1450

	"150"	"160"	"170"	"180"	"190"
A	1638	1738	1838	1938	2038
B	1550	1650	1750	1850	1950

REGULIERDE FRAME
VOOR DUBBELE DEUREN
STANDAARD PL

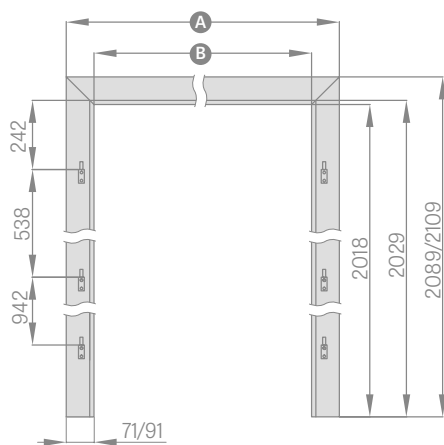

	"90"	"100"	"110"	"120"	"130"	"140"
A	1092/1132	1192/1232	1292/1332	1338	1438	1538
B	950	1050	1150	1250	1350	1450

	"150"	"160"	"170"	"180"	"190"
A	1692/1732	1792/1832	1892/1932	1992/2032	2092/2132
B	1550	1650	1750	1850	1950

REGULIERDE FRAME
VOOR DUBBELE DEUREN
STANDAARD CZ

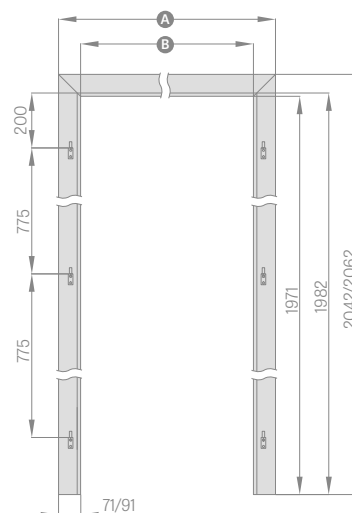

	"90"	"100"	"110"	"120"	"130"	"140"
A	1092/1132	1192/1232	1292/1332	1392/1432	1492/1532	1592/1632
B	950	1050	1150	1250	1350	1450

	"150"	"160"	"170"	"180"	"190"
A	1692/1732	1792/1832	1892/1932	1992/2032	2092/2132
B	1550	1650	1750	1850	1950

VAST FRAME VOOR GLAZEN DEUREN STANDAARD PL

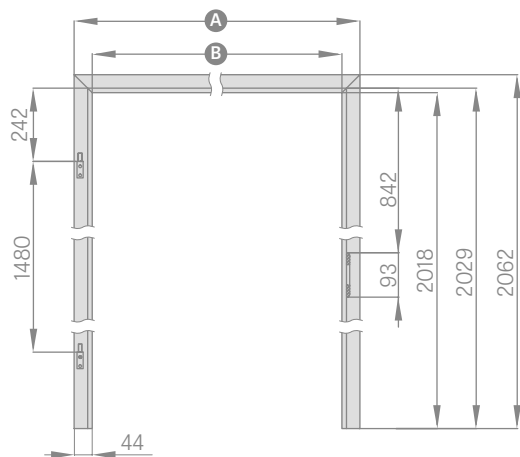

	"60"	"70"	"80"	"90"
A	692	792	892	992
B	604	704	804	904

Een scharnier met een schacht van 10 mm wordt gebruikt in glaspanelen.

VERSTELBAAR FRAME VOOR GLAZEN DEUREN STANDAARD PL

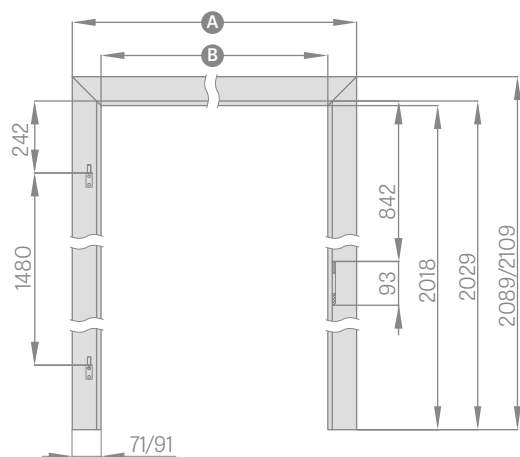

	"60"	"70"	"80"	"90"
A	746/796	846/896	946/996	1046/1096
B	604	704	804	904

Band 6 cm/band 8 cm.
Een scharnier met een schacht van 10 mm wordt gebruikt in glaspanelen.

VAST FRAME VOOR GLAZEN DEUREN STANDAARD CZ

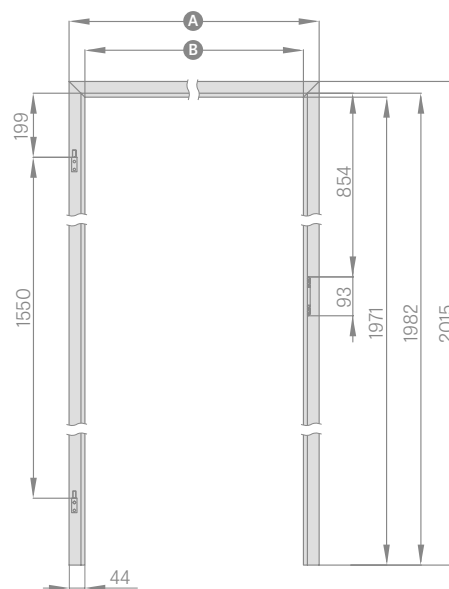

	"60"	"70"	"80"	"90"
A	692	792	892	992
B	604	704	804	904

VERSTELBAAR FRAME VOOR GLAZEN DEUREN STANDAARD CZ

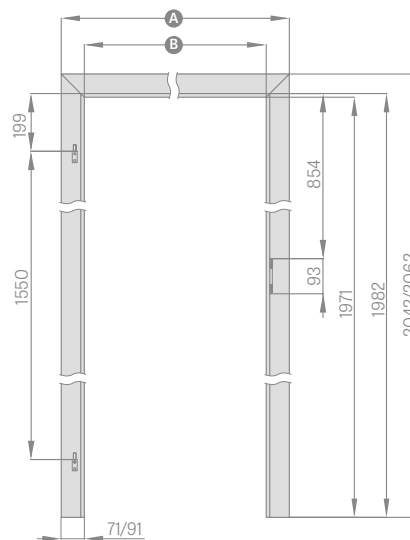

	"60"	"70"	"80"	"90"
A	746/796	846/886	946/986	1046/1086
B	604	704	804	904

Band 6 cm/band 8 cm.

VERSTELBAAR SPONNINGFRAME
STANDAARD PL2112

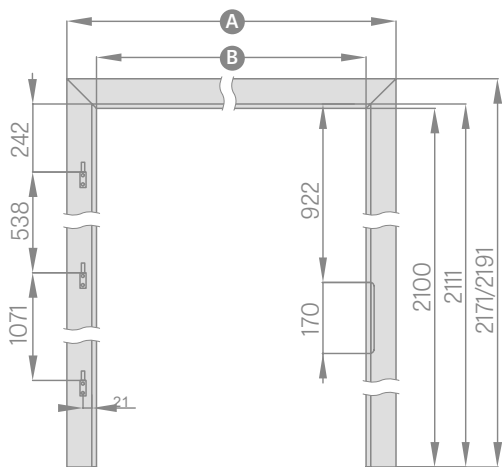

	"60"	"70"	"80"	"90"	"100"
A	746/786	846/886	946/986	1046/1086	1146/1186
B	604	704	804	904	1004

VERSTELBAAR FRAME ZONDER SPONNING
STANDAARD CZ

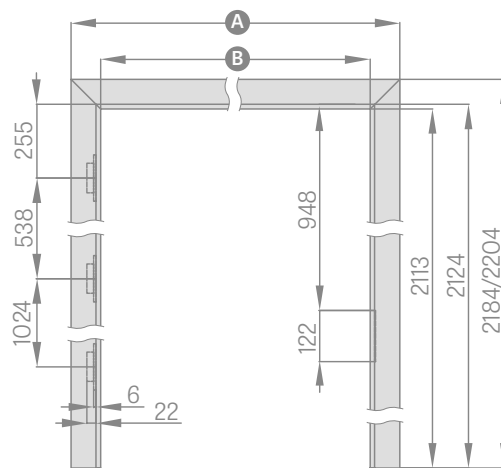

	"60"	"70"	"80"	"90"	"100"
A	771/811	871/911	947/987	971/1011	1071/1211
B	629	729	829	929	1029

VERSTELBAAR SPONNINGFRAME
STANDAARD PL2112

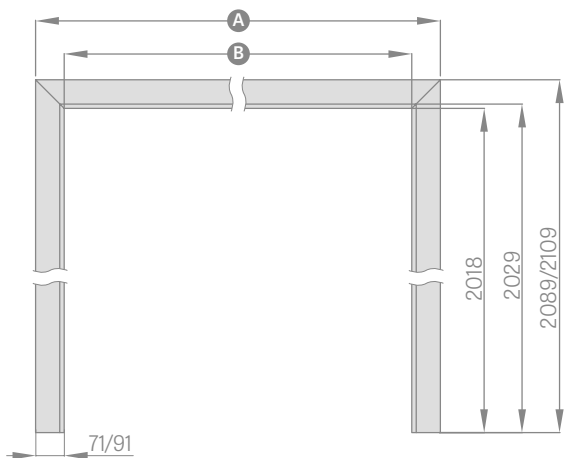

	"60"	"70"	"80"	"90"	"100"	"110"	"120"
A	764/786	864/886	964/986	1064/1086	1164/1186	1264/1286	1364/1386
B	604	704	804	904	1004	1104	1204

	"130"	"140"	"150"	"160"	"170"	"180"	"190"
A	1464/1486	1564/1586	1664/1686	1764/1786	1864/1886	1964/1986	2064/2086
B	1304	1404	1504	1604	1704	1804	1904

Band 6 cm/band 8 cm.

VERSTELBAAR FRAME ZONDER SPONNING
STANDAARD PL

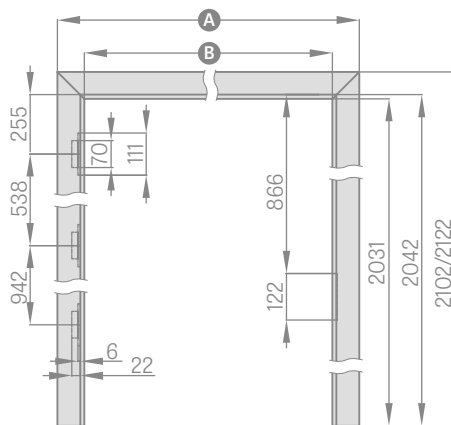

	"60"	"70"	"80N"	"80"	"90"	"100"
A	771/811	871/911	947/987	971/1011	1071/1111	1171/1211
B	629	729	805	829	929	1029

VERSTELBAAR FRAME ZONDER SPONNING STANDAARD PL2112

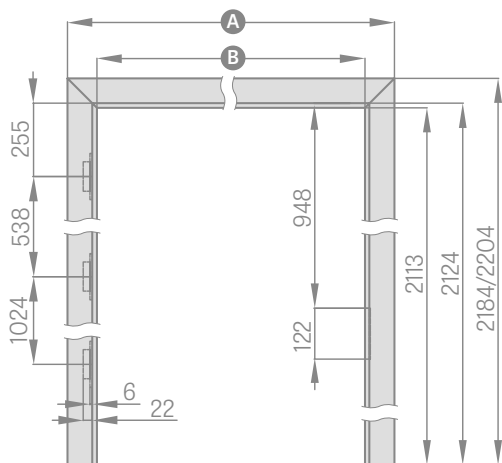

	"60"	"70"	"80N"	"80"	"90"	"100"
A	771/811	871/911	947/987	971/1011	1071/1111	1171/1211
B	629	729	805	829	929	1029

OMKEERBAAR FRAME

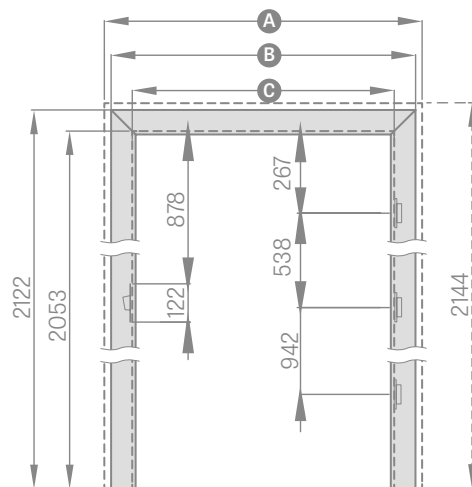

	"60"	"70"	"80N"	"80"	"90"	"100"	"110"
A	834	934	1010	1034	1134	1234	1334
B	791	891	967	991	1091	1191	1291
C	652	752	828	852	952	1052	1152

VERSTELBAAR FRAME ZONDER SPONNING STANDAARD PL2112

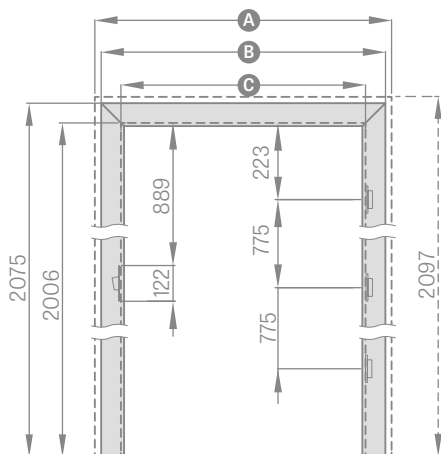

	"60"	"70"	"80N"	"80"	"90"	"100"	"110"
A	834	934	1010	1034	1134	1234	1334
B	791	891	967	991	1091	1191	1291
C	652	752	828	852	952	1052	1152

VERSTELBAAR FRAME VAN HET TUNNELTYPE

GEKORT, NIET GEKORT

TUNNEL FRAMES

Het tunnelframe is een verstelbaar frame zonder hardware. Het bestaat uit een bovenbalk en twee verticale balken.

Het kan worden gebruikt om deuropeningen af te werken als onderdeel van de wandhoekbescherming, maar wordt voornamelijk gebruikt voor esthetische doeleinden als binnenhuisdecoratie van een kamer.

In ERKADO schuifsystemen worden ook verstelbare sponningen gebruikt.

Tunnelsponningen worden niet gebruikt voor schuifsystemen.

Afhankelijk van het systeem gebruiken we spaartunnels:

SCHUIFSYSTEEM
ENKELE WAND

TUNEL NAAR
SP1N

SCHUIFSYSTEEM
DUBBELE WAND

TUNEL NAAR
SP2N

	VERSTELBARE SPAARTUNNELS													
	"60"	"70"	"80"	"90"	"100"	"110"	"120"	"130"	"140"	"150"	"160"	"170"	"180"	"190"
Breedte van de muuropening	688	788	888	988	1088	1188	1288	1388	1488	1588	1688	1788	1888	1988
Buitenbreedte van de tunnel	648	748	848	948	1048	1148	1248	1348	1448	1548	1648	1748	1848	1948
Vrije breedte van de tunnel	604	704	804	904	1004	1104	1204	1304	1404	1504	1604	1704	1804	1904
Breedte tunnelafdekband 6 cm/band 8 cm	746/ 786	846/ 886	946/ 986	1046/ 1086	1146/ 1186	1246/ 1286	1346/ 1386	1446/ 1486	1546/ 1586	1646/ 1686	1746/ 1786	1846/ 1886	1946/ 1986	2046/ 2086
Hoogte van gemetselde opening	2060 [2142] ¹⁾													
Uitwendige hoogte van de tunnel	2040 [2122] ¹⁾													
Vrije hoogte van de tunnel	2018[2100] ¹⁾													
Bedekingshoogte tunnelband 6 cm/band 8 cm	2089/2109 [2171/2191] ¹⁾													

¹⁾ Standaard PL2112

	VERSTELBARE TUNNELS ZONDER OPENINGEN													
	"60"	"70"	"80"	"90"	"100"	"110"	"120"	"130"	"140"	"150"	"160"	"170"	"180"	
Breedte van de muuropening	713	813	913	1013	1113	1213	1313	1413	1513	1613	1713	1813	1913	
Buitenbreedte van de tunnel	673	773	873	973	1073	1173	1273	1373	1473	1573	1673	1773	1873	
Vrije breedte van de tunnel	629	729	829	929	1029	1129	1229	1329	1429	1529	1629	1729	1829	
Breedte tunnelafdekband 6 cm/band 8 cm	771/ 811	871/ 911	971/ 1011	1071/ 1111	1171/ 1211	1271/ 1311	1371/ 1411	1471/ 1511	1571/ 1611	1671/ 1711	1771/ 1811	1871/ 1911	1971/ 2011	
Hoogte van gemetselde opening	2073 [2155] ¹⁾													
Uitwendige hoogte van de tunnel	2053 [2135] ¹⁾													
Vrije hoogte van de tunnel	2031 [2113] ¹⁾													
Bedekingshoogte tunnelband 6 cm/band 8 cm	2102/2122 [2184/2204] ¹⁾													

¹⁾ Standaard PL2112

OMKEERBAAR FRAME

OMKEERBARE VLEUGELS

DEURBREEDTE	A	B	C	D	E	F	G
*60°	624	644	652	696	736	834	791
*70°	724	744	752	796	836	934	891
*80°	824	844	852	896	936	1034	991
*90°	924	944	952	996	1036	1134	1091
*100°	1024	1044	1052	1096	1136	1234	1191

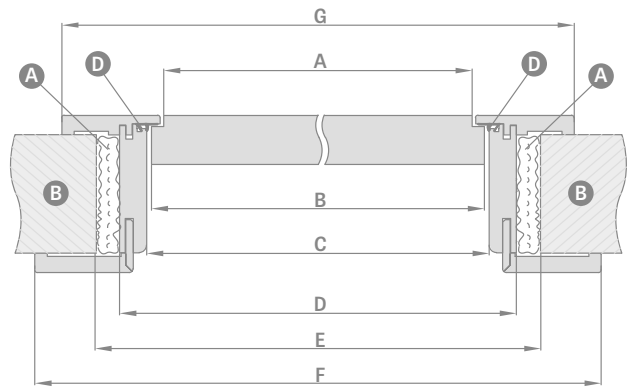
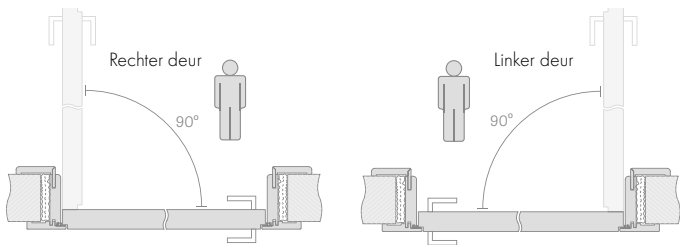

HOOGTE IN STANDAARD
PL*

HOOGTE IN STANDAARD
CZ* (-47mm)

	Afstelbereik min - max (mm)
	1 element
95-115	
115-135	
135-155	
155-175	
175-195	
2 elementen	195-215
	215-235
	235-255
	255-295
	295-315
	315-335
	335-355

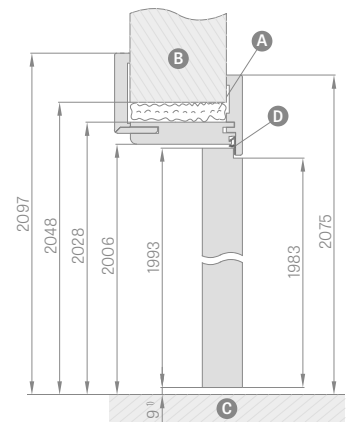
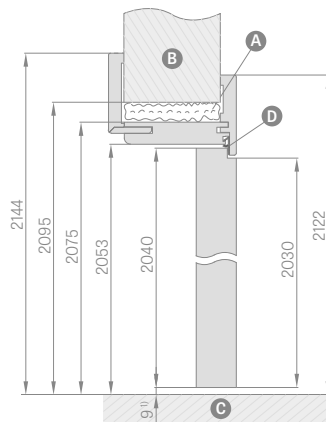
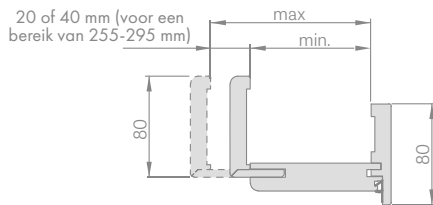

A schuim **B** metselwerk **C** vloer **D** rubberen afdichting

- Het frame voor omkeerbare vleugels is alleen verkrijgbaar met een beugel van 8 cm die in een hoek van 45 graden of in een hoek van 90 graden tegen een meerprijs wordt verbonden (niet beschikbaar in het bereik 75-95 mm).
- Beschikbare decors uit de kleurgroep: GREKO, PREMIUM, ST CPL en White Titan UV lak.
- 120 mm verlenging voor finer omkeerbaar frame en gelakt.

- Bewegbare beugel met 2 cm tongverlenging en standaardbeugel voor verstelbare frames verkrijgbaar in alle fineersoorten en lakken.
- Een frame met een bereik van meer dan 295 mm bestaat uit twee elementen.
- Het frame bevat twee zogenaamde verborgen scharnieren die onzichtbaar zijn wanneer het raam gesloten is.
- Vervangende scharnieren en sluitplaat in zwart.

VERSTELBAAR FRAME

VLEUGEL ZONDER SPONNING

VERSTELBAAR FRAME BEREIK 80-95MM

hoofdband 6 cm/band 8 cm

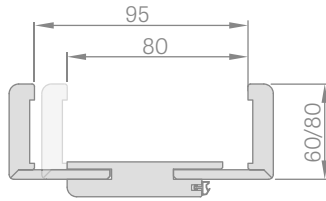

INSTELBEREIK VAN HET VERSTELBARE FRAME

hoofdband 6 cm/band 8 cm

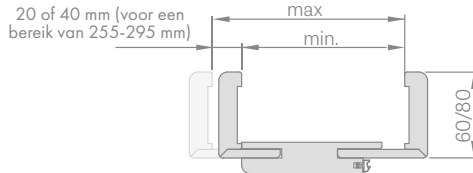

VERBINDING FRAME

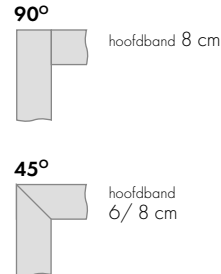

SCHEMA VERSTELBAAR FRAME

hoofdband 6 cm/band 8 cm

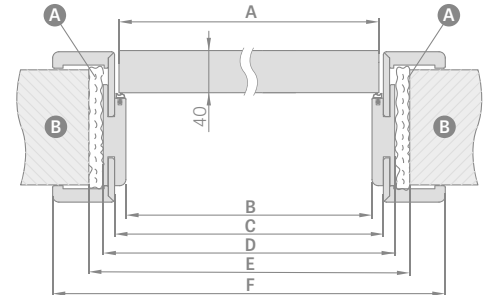

DEURBREEDTE	A	B	C	D	E	F
*60°	644	629	651	673	714	771/811**
*70°	744	729	751	773	814	871/911**
*80N°	829	805	827	849	888	947/987**
*80°	844	829	851	873	914	971/1011**
*90°	944	929	951	973	1014	1071/1111**
*100°	1044	1029	1051	1073	1114	1171/1211**
*110°	1144	1129	1151	1173	1214	1271/1211**

*hoofdband 6 cm/band 8 cm

Afstelbereik min - max (mm)
80-95
95-115
115-135
135-155
155-175
175-195
195-215
215-235
235-255
255-275
275-295
295-335
335-355
355-375
375-395
395-415

1 element

2 elementen

HOOGTE IN STANDAARD PL*

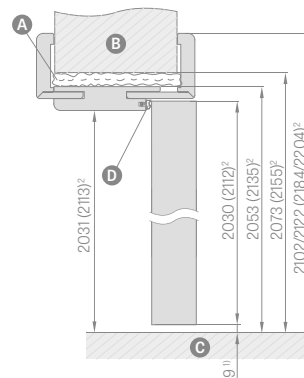

HOOGTE IN STANDAARD CZ*(-47mm)

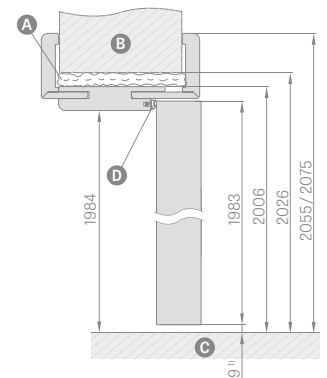

A schuim **B** metselwerk **C** vloer **D** rubberen afdichting

- Verbinding onder 90 graden is alleen mogelijk in het frame met een rand van 8 cm. Meerprijs voor 90 graden verbinding.
- Een frame met een bereik van meer dan 335 mm bestaat uit twee elementen.
- Prijs van verstelbaar frame voor dubbele deuren +30%.
- 120 mm verlenging voor deurkozijn zonder sponning, gefineerd en CPL 0,2 en gelakt.
- Vervangende scharnieren en sluitplaat in zwart.

- Beweegbare beugel met 2 cm tongverlenging en standaardbeugel voor verstelbare frames verkrijgbaar in alle fineersoorten alsook CPL 0,2 en lak.
- Prijzen van het tunnelraam met een breedte van 60, 70, 80, 90, 100 tegen de prijs van het aangepaste verstelbare frame.
- Tunnelkozijnprijzen voor de breedten 110, 120, 130, 140, 150, 160, 170, 180, 190 in de prijs van een verstelbaar kozijn voor dubbele deuren met sponning.
- Het verstelbare kozijn zonder sponning in CPL 0.2 wordt ook gebruikt in combinatie met vleugels in CPL 0.7.

¹Toelaatbare afwijking als gevolg van tolerantie van de frameafmetingen +/- 3mm (wij adviseren dit te controleren vóór installatie).

²Standaard PL2112 voor een toeslag van 15%

VAST DEURKOZIJN

REBAT SASHES

DEURKOZIJNEN VAST

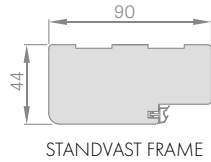

HOEKSTEUN MET CLIP 6CM EN 8CM

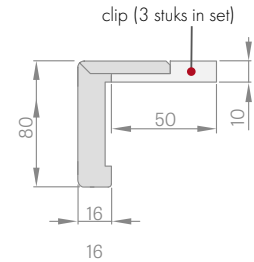

MASKING BAND

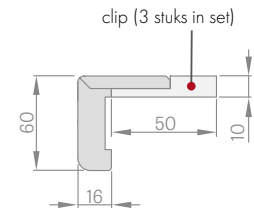
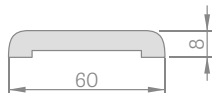

MASKING BAND 16 mm

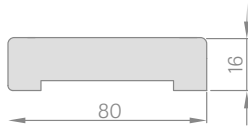

SCHEMA VAN DE STANDAARD EN HET ZACHTE FRAME

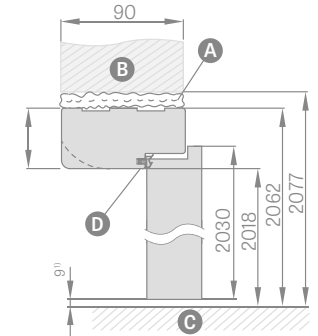
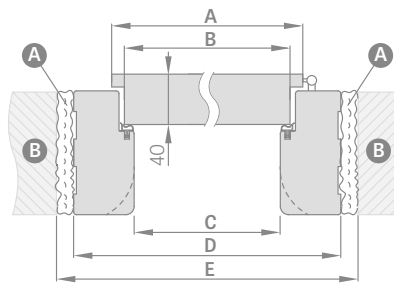

¹⁾ Toelaatbare tolerantie als gevolg van frametolerantie ± 3 mm (wij raden aan dit vóór de installatie te controleren)

A pianka **B** mur **C** vloer **D** uszczelka gumowa

DEURBREEDETE	A	B	C	D	E
*60"	644	618	604	692	722
*70"	744	718	704	792	822
*80"	844	818	804	892	922
*90"	944	918	904	992	1022
*100"	1044	1018	1004	1092	1122
*110"	1144	1118	1104	1192	1222

KWART RONDE

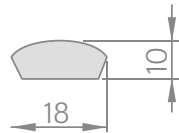

- Vast kozijn voor dubbele deuren + 30 %.
- Vast frame zonder sponning - niet beschikbaar.
- Het vaste kozijn, de band en de hoekbeugel met klem in CPL 0.2 worden ook gebruikt in combinatie met vleugels in CPL 0.7.
- Zwarte sluitplaat alleen beschikbaar voor GRAF glazen deurkozijn.

VERSTELBAAR FRAME

REBAT SASHES

DEURKUSSEN AANPASBAAR

met een bereik van meer dan 320 mm



Het verstelbare frame in het bereik boven 320 mm bestaat uit twee elementen en in het bereik boven 400 mm uit drie elementen (ze zijn onevenredig verdeeld).

SCHEMA VERSTELBAAR FRAME

hoofdband 6 cm/band 8 cm

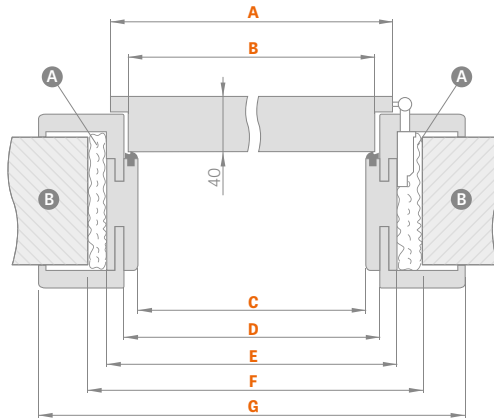

BEREIK FRAME-INSTELLING AANPASBAAR

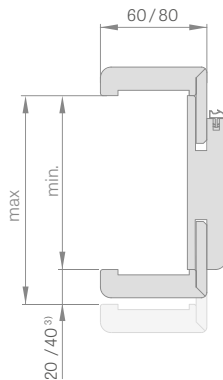

³⁾ 40 mm voor het bereik 280-320 mm

DEURBREEDTE	A	B	C	D	E	F	G
"60"	644	618	604	626	648	688	746* / 786**
"70"	744	718	704	726	748	788	846* / 886**
"80"	844	818	804	826	848	888	946* / 986**
"90"	944	918	904	926	948	988	1046* / 1086**
"100"	1044	1018	1004	1026	1048	1088	1146* / 1186**

*opaska 6 cm/ **opaska 8 cm

KOPPELING FRAME



HOOGTE IN STANDAARD PL*

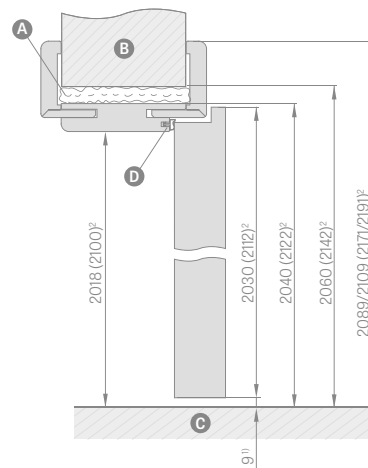

HOOGTE IN STANDAARD CZ*(-47mm)

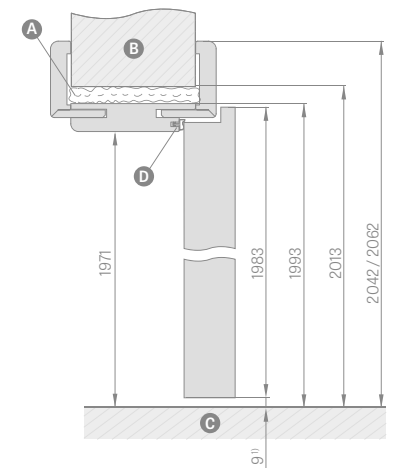

A schuim **B** metselwerk **C** vloer **D** rubberen afdichting

¹⁾ Toelaatbare afwijking als gevolg van tolerantie van de frameafmetingen +/- 3mm (wij adviseren dit te controleren vóór installatie).

²⁾ Standaard PL2112 voor een toeslag van 15%.

INSTELBEREIK

MIN-MAX (MM)

Instelbereik	
min - max (mm)	
1 element	65-80
	80-100
	100-120
	120-140
	140-160
	160-180
	180-200
	200-220
	220-240
	240-260
	260-280
	280-300
	300-340
	2 elementen
360-380	
380-400	
400-420	

- Verbinding onder 90 graden is alleen mogelijk in het frame met een rand van 8 cm.
- Toeslag voor verbinding op 90 graden.
- Elektrische staking.
- Versterking voor de deurdranger.
- Prijs van vast en verstelbaar frame voor dubbele deuren + 30 %.
- Beweegbare beugel met 2 cm verlengde tong en standaardbeugel voor het verstelbare frame, verkrijgbaar in alle fineersoorten alsook CPL 0,2 en lak - geldt voor de 6 cm band en 8 cm band oplossingen.
- 120 mm verlenging voor verstelbaar gefineerd en CPL 0,2 en gelakt deurkozijn.
- Het is mogelijk frames te vervaardigen tot een bereik van 500-520 mm - toeslag voor elke 2 cm bereik.
- Prijzen van tunnelkozijnen voor sponningen en niet-sponningen in de breedtes 60, 70, 80, 90, 100 tegen de prijs van het verstelbare kozijn voor sponningen.
- Tunnelkozijnprijzen voor sponningen en niet-sponningen in de breedtes 110, 120, 130, 140, 150, 160, 170, 180, 190 in de prijs van het verstelbare kozijn voor sponningen van dubbele deuren.
- Standaard PL2112 frame +15% op de frameprijs voor toeslagen.
- Het verstelbare sponningkozijn in CPL 0.2 wordt ook gebruikt in combinatie met vleugels in CPL 0.7.
- Zwarte sluitplaat alleen beschikbaar voor GRAF glazen deurkozijn.

INFINITY LINE LIJNFITTINGEN

HANDGREPEN VOOR PANEEL- EN KOZIJNVLEUGELS

Apollo Fit **zwart**

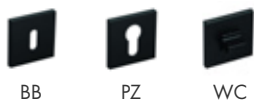

Apollo Fit **chrom**



Apollo Fit **chrom mat**



Apollo Fit **titanium**



Apollo Fit **goud**

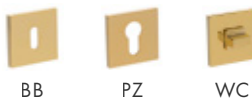

Apollo Fit **goud mat**

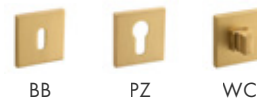

Apollo Fit **satijn**



Apollo Fit **koper mat**



Stinger O **zwart**



Stinger O **goud**

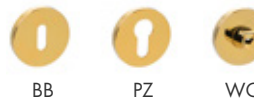

Stinger O **chrom**



Stinger O **chrom mat**



Stinger **zwart**

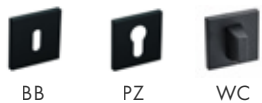

Stinger **chrom**

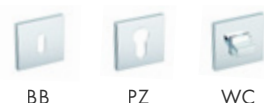

Stinger **chrom mat**



Stinger **koper mat**

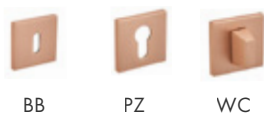

Stinger **titanium**



Stinger **goud**



Stinger **goud mat**



Ronda O **zwart**



Ronda O **chrom**



Ronda O **goud**

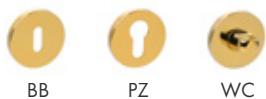

Ronda O **goud mat**



Wenus Fit O **zwart**



Wenus Fit O **goud**

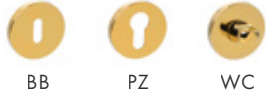

Wenus Fit O **chrom**



Vega **zwart**



Vega **chrom mat**



Millennium **zwart**



Millennium **chrom**



Millennium **goud**



Lea **zwart**

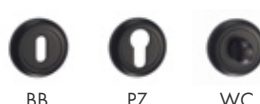

Lea **chrom**



Lea **goud**



Concept **glamour/zwart**



Concept Glamour **glamour/chrom**



Concept Glamour **chrom/zwart**



Concept **glamour/wit**



Nove **chrom**

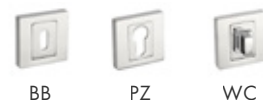

Nove **chrom mat**



Nove **zwart**

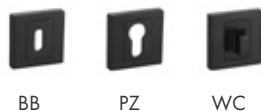

Nove **satijn**



Ferrara **zwart**

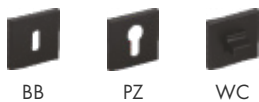

Ferrara **chrom**



Carlo **zwart**

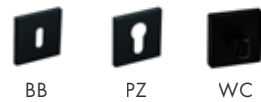

Carlo **satijn**



Hermes **zwart**



Hermes **satijn**

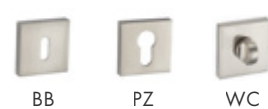

Hermes **patina**



Ghost **zwart**



Ghost **goud mat**



Ghost **chrom mat**

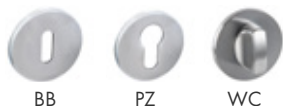

Bali **zwart**

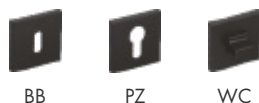

Bali **chrom**

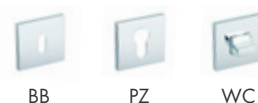

Giulietta **zwart**



Giulietta **chrom**



Giulietta **chrom mat**



Gemello **zwart**



Maxim **zwart**

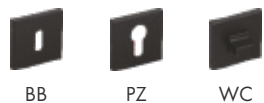

Maxim **satijn**

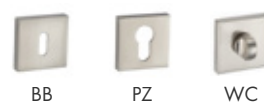

Torino **patina**



Torino **zwart**



Torino **satijn**



Sky **zwart**

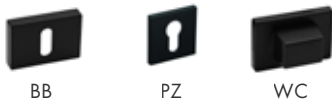

Sky **chrom mat**



Sky **goud mat**

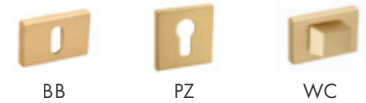

Spectra **zwart**

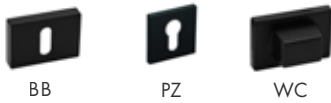

Spectra **chrom mat**

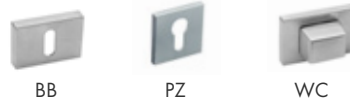



METAL-BUD LIJNFITTINGEN

HANDGREPEN VOOR PANEEL- EN KOZIJNVLEUGELS

Ibiza glanzend chroom



Ibiza nikkel/satijn



Ibiza grafiet/chroom



Nova inox



Nova inox



Nova goud mat



Nova zwart mat



Barcelona nikkel velvet



Barcelona glanzend chroom



Barcelona zwart mat



Topaz zwart mat



Topaz inox



Jowisz **inox**



Jowisz **zwart mat**



Deco **middel eiken greko**



Deco **oranje greko**



Deco **eik greko**



Deco **sanremo greko**



Deco **zwart**



Deco **sonoma greko**



Deco **wit greko**



Qubik **geborsteld nikkel**



Qubik **zwart**



Jowisz **inox**



Astra **geborsteld nikkel**

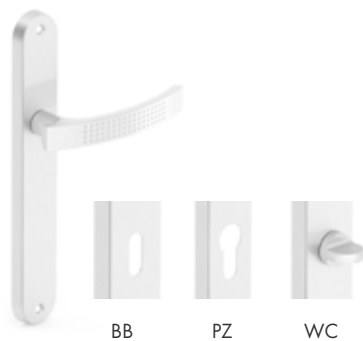

Astra **patina**

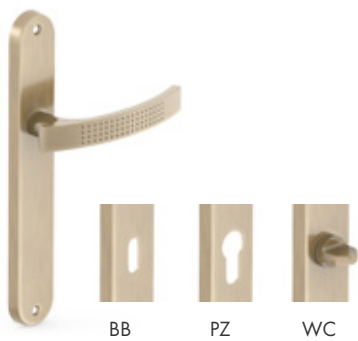

Astra **chrom**



Sydney **patina**

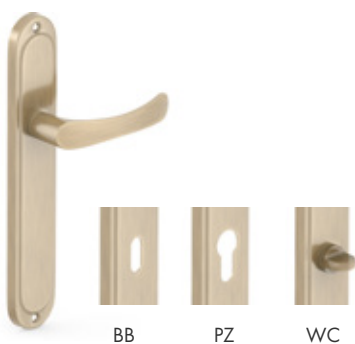

Sydney **geborsteld nikkel**

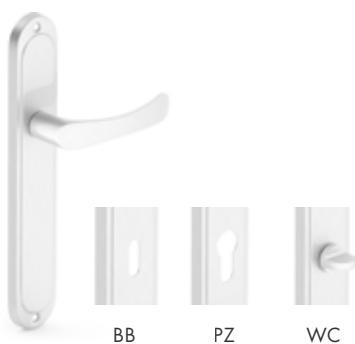

Essen **nikkel/satijn**



Essen **zwart mat**



Essen **patina**



Bonn **zwart**



Bonn **patina**



Bonn **inox plus**



De deurkrukken Essen en Bonn zijn bestemd voor de Herse Set-serie.

Deurkrukken op langschild zijn niet leverbaar voor stompe deuren

De publicatie vormt geen commercieel aanbod. Het is geen basis voor het indienen van klachten.
De gepresenteerde foto's zijn voorbeeld afbeeldingen, geen echte product foto's.





Tel: 0478/11.84.15
mail: mail@maenen.info
web: www.maenen.info

